



# БЫТОВЫЕ КОНДИЦИОНЕРЫ

2018





## Новый дизайн.

Оборудование серии ZSX и ZS представлено в совершенно новом дизайне. Оно выделяется среди одноклассников ярким и, в то же время, стильным дизайном, выполненным Миланской студией промышленного дизайна Tensa srl.

## Новые цвета для серии ZSX-W

Доступно три цвета на выбор, как и у серии ZS.



ZSX series



Просто белый (стандарт)



Белый на черном основании (контраст)



Бежевый металлик (титаниум)

## Содержание

Модельный ряд_____	4
Основные функции и преимущества_____	5
Настенные сплит системы_____	13
Кассетный кондиционер (FDTC)_____	20
Канальный кондиционер (SRR)_____	21
Напольный кондиционер (SRF)_____	22
Инверторные мультисплит системы_____	23
Индивидуальное управление и контроль_____	29
Чертежи и схемы_____	35

### Энергоэффективность

Оборудование Mitsubishi Heavy Industries, благодаря применяемым собственным эксклюзивным технологиям, обладает самыми высокими показателями энергоэффективности в отрасли.































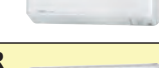









### Тишина и комфорт

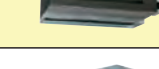











































Mitsubishi Heavy Industries Thermal Systems является уникальным производителем систем кондиционирования благодаря тому, что все оборудование имеет низкий уровень звукового давления, но при этом обладает высоким уровнем производительности.

### Чистый воздух

В оборудовании Mitsubishi Heavy Industries Thermal Systems применяются современные и эффективные системы очистки воздуха, позволяющие поддерживать воздух в помещении в чистом состоянии.

# Модельный ряд

Модель		Мощность (кВт)														
		2.0	2.5	2.8	3.5	4.0	4.5	5.0	5.6	6.0	6.3	7.1	8.0	10.0		
Инверторные модели	SRK-ZSX 	 20ZSX-S	 25ZSX-S		 35ZSX-S			 50ZSX-S		 60ZSX-S						
		 20ZSX-W	 25ZSX-W		 35ZSX-W			 50ZSX-W		 60ZSX-W						
	SRK-ZR 										 63ZR-S	 71ZR-S	 80ZR-S	 100ZR-S		
	SRK-ZS 	 20ZS-S-SB-ST	 25ZS-S-SB-ST		 35ZS-S-SB-ST			 50ZS-S-SB-ST								
	SRK-ZSPR 	 20ZSPR-S	 25ZSPR-S		 35ZSPR-S		 45ZSPR-S									
	SRK-ZSPR 										 63ZSPR-S	 71ZSPR-S	 80ZSPR-S			
	SRF-ZMX 		 25ZMX-S		 35ZMX-S			 50ZMX-S								
	SRR-ZM 		 25ZM-S		 35ZM-S											
FDTC-VF 		 25VF		 35VF	 40VF		 50VF		 60VF							

		2.0	2.5	3.5	4.0	4.5	5.0	6.0	7.1	8.0	10.0	12.5	
Инверторные мультисплит системы	SRK-ZSX 	 20ZSX-S, -W	 25ZSX-S, -W	 35ZSX-S, -W			 50ZSX-S, -W	 60ZSX-S, -W					
	SRK-ZR 								 71ZR-S				
	SRK-ZS 	 20ZS-S-SB-ST	 25ZS-S-SB-ST	 35ZS-S-SB-ST				 50ZS-S-SB-ST					
	SKM-ZSP 	 20ZSP-S	 25ZSP-S	 35ZSP-S									
	SRF-ZMX 		 25ZMX-S	 35ZMX-S				 50ZMX-S					
	SRR-ZM 		 25ZM-S	 35ZM-S				 50ZM-S	 60ZM-S				
	FDTC-VF 		 25VF	 35VF				 50VF	 60VF				
	FDUM-VF 							 50VF					
	FDE-VG 							 50VG					
	НАРУЖНЫЕ БЛОКИ				 40ZS-S	 45ZS-S	 50ZS-S	 60ZM-S					
SCM									 71ZM-S1	 80ZM-S1			
											 100ZM-S	 125ZM-S	

## Функции энергосбережения



### Гибкий автоматический режим

Устройство автоматически определяет режим работы и настройки температуры на основании гибких расчетов и регулирует температуру инвертора.



### Датчик движения

Данный датчик определяет наличие людей в помещении и позволяет выбирать режим работы в зависимости от их местоположения.



### Есо режим

Благодаря комнатному датчику температуры и влажности происходит автоматическое управление холодопроизводительностью. В тандеме с датчиком движения достигается максимальный режим экономии электроэнергии.



### Режим экономии

Кондиционер может работать в режиме экономии энергии, поддерживая комфортные условия охлаждения и нагрева.



### Авто выключение

Данная функция выключает кондиционер при длительном отсутствии людей в помещении.

## Функции комфортной подачи воздуха



### Технология авиационной отрасли

Все компоненты системы подачи воздуха кондиционеров разработаны совместно с авиационным подразделением компании.



### 3D Авто

С помощью всего одной кнопки можно выбрать оптимальный режим охлаждения или нагрева воздуха.



### Автоматический режим заслонок

Для каждого режима работы кондиционер автоматически выбирает оптимальный угол наклона заслонки.

ОХЛАЖДЕНИЕ И  
ОСУШЕНИЕ  
Горизонтальная  
подача воздуха



НАГРЕВ

Подача воздуха  
под углом



### Запоминание положения заслонки

Движущиеся заслонки можно остановить под любым углом. При включении кондиционера они возвращаются в положение, которое было выбрано перед отключением.



### Движение заслонок вверх/вниз

Заслонки постоянно движутся вверх и вниз. Во время движения заслонок ВВЕРХ/ВНИЗ их можно зафиксировать под любым углом.



### Движение заслонок вправо/влево

Заслонки постоянно движутся вправо и влево. Во время движения заслонок вправо и влево их можно зафиксировать под любым углом.



### Выбор воздуховыпускного отверстия

Можно выбрать нижнее и верхнее отверстия выдува воздуха или только верхнее отверстие.

## Функции поддержания чистоты воздуха



### Антиаллергенная система

Кондиционер оборудован системой подавления влияния аллергенов, улавливаемых фильтром, путем регулирования температуры и влажности.



### Самоочистка

Эта функция включается на 2 часа после прекращения обычной работы устройства. Внутренний блок просушивается, что ограничивает рост плесени.



### Антиаллергенный фильтр

Фильтр задерживает все бактерии, живущие на коже и шерсти животных, вызывающие аллергию.



### Фотокаталитический моющийся дезодорирующий фильтр

Поддерживает воздух свежим путем дезодорирования молекул, вызывающих запахи. Дезодорирующая способность восстанавливается под действием солнечных лучей.



### Естественный ферментный фильтр

Применяемые в данных фильтрах ферменты являются природными вирулентными ферментами, которые атакуют клеточные стенки микроорганизмов, попавших на фильтр, и разрушают их.



### Съемная панель воздухоприемника внутреннего блока

Съемная лицевая панель внутреннего блока обеспечивает удобный доступ к фильтрующим элементам.

## Другие



### Размораживание, управляемое микрокомпьютером

Этот режим автоматически удаляет намерзший лед и помогает снизить энергозатраты в других режимах.



### Функция самодиагностики

При неполадках в работе кондиционера внутренний микрокомпьютер автоматически проведет самодиагностику. Проверку и ремонт должны осуществлять официальные дилеры.



### Автоматический перезапуск

Функция автоматического перезапуска при прекращении подачи питания - это функция, которая регистрирует параметры работы кондиционера непосредственно перед отключением, а затем, после восстановления питания, автоматически возобновляет работу с теми же параметрами.

## Функции поддержания комфорта



### Осушение

Кондиционер снижает влажность помещения путем периодического включения системы охлаждения.



### Режим повышенной производительности

Кондиционер в течение 15 мин. работает с максимальной производительностью. Этот режим удобен, если нужно быстро достичь заданной температуры.



### Тихий режим

Уровень шума внутреннего блока на 3 дБ ниже номинального уровня.



### Ночной режим

В холодное время года комнатная температура может поддерживаться на комфортном уровне даже тогда, когда помещение необитаемо. Кондиционер поддерживает температуру в 10°C.



### Недельный таймер

Может быть настроено до 4-х индивидуальных программ для каждого дня недели (максимально может быть установлено до 28 программ).



### Круглосуточный программируемый таймер вкл./выкл.

Комбинируя таймер включения и таймер выключения, можно задать две операции с таймером в день. После установки таймеры будут включать и выключать систему в нужное время дня.



### Спящий режим

Температура помещения автоматически регулируется во время установленного спящего режима, таким образом, в помещении не будет слишком холодно или слишком жарко.



### Таймер включения/выключения

Кондиционер автоматически включается и выключается в заданное время.



### Комфортный запуск

При активации таймера включения, кондиционер запускается заранее, обеспечивая комфортную температуру в помещении к заданному времени.



### Пользовательские настройки

Часто используемые параметры работы (температура, режим, направление потока и пр.) можно сохранить и активировать одним нажатием.



### Защита от детей

Блокировка клавиш проводного пульта управления.



### Настройка яркости LED индикаторов

Возможна трехступенчатая настройка яркости LED индикаторов на внутреннем блоке.



### Положение при установке

Если кондиционер установлен возле боковой стены и часть выдуваемого воздуха попадает на стену, с помощью пульта управления можно изменить направление движения воздуха от стены (вправо или влево).

# Высокая эффективность

Некоторые радикальные изменения в дизайне и новые разработки позволили существенно увеличить энергоэффективность и надежность оборудования.

## Высокая энергоэффективность: до класса A+++

Благодаря улучшенному векторному управлению компрессора и использованию компрессора переменного тока с двойным ротором позволила улучшить энергоэффективность с класса A до класса A+++.

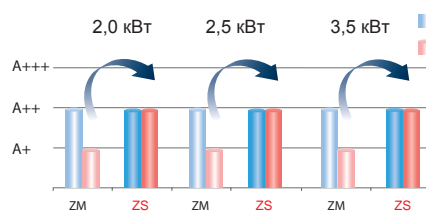
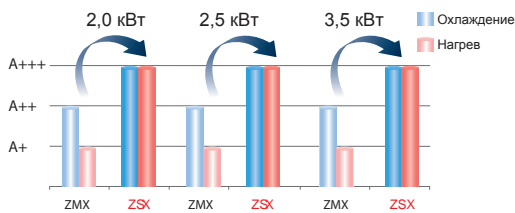

**Высокий класс энергоэффективности (SEER/SCOP)**

**Быстрое и высокоэффективное управление**

### DC PAM инвертор

Инверторная система имеет множество преимуществ относительно систем с постоянной скоростью. Например, ее компрессор с переменной производительностью обеспечивает быстрый нагрев после старта и позволяет быстрее достичь нужной температуры. Затем кондиционер может замедлить скорость компрессора, чтобы сэкономить электроэнергию, сохраняя требуемые условия. Кроме того, компрессор работает от постоянного тока. Благодаря этому он показывает высокую эффективность.



### Компрессор постоянного тока

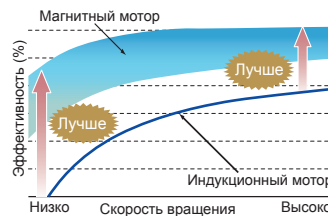

## Новое управление инвертором (векторное)

Новое управление инвертором с использованием передовой технологии векторного управления обладает высокой эффективностью.

- Плавное переключение скоростей с низкой на высокую.
- Достигается плавная форма синусообразного напряжения.
- Энергоэффективность еще выше на малых оборотах.

## Компрессор постоянного тока с двойным ротором

Новая модель компрессора позволяет достигнуть высокой эффективности во всем диапазоне работы от низкой скорости вращения до высокой. Наряду с низким уровнем вибрации, с низким уровнем звукового давления, данная модель компрессора может похвастаться компактными размерами и использованием высокопроизводительного Неодимового электродвигателя.



Применимо ко всем моделям серии ZSX

## Энергосбережение

### Автоматическое выключение

Внутренний блок останавливается и переходит в режим ожидания после часа отсутствия движений в помещении. Кондиционер запускается если он зафиксировал движение в помещении в ближайшие 12 часов или полностью отключается через 12 часов.

**NEW**

\*Возможно настроить чтобы кондиционер отключался спустя 2 часа

Отсутствие движения



Изменение режима работы

Кондиционер снижает холодопроизводительность когда никого нет в помещении.

Спустя 1 час

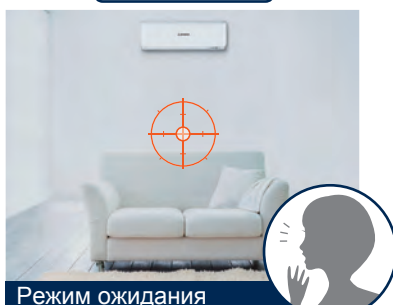

Режим ожидания

Если вы забыли выключить кондиционер, блок сам остановится при отсутствии движения в помещении.

Появление активности

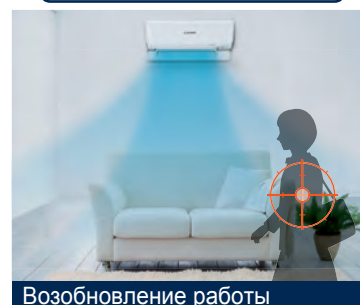

Возобновление работы

Кондиционер автоматически начнет работу в последнем используемом режиме, если зафиксирует движение в помещении в ближайшие 12 часов.



## Режим ECO

Автоматический режим энергосбережения основан на фиксировании человеческой активности в помещении. Движение человека фиксируется благодаря инфракрасному датчику, который установлен во внутреннем блоке. Кондиционер изменяет тепло/холодопроизводительность в зависимости от потребностей. Экономия в режиме охлаждения достигается за счет снижения холодопроизводительности при низкой активности человека в помещении. Экономия в режиме нагрева достигается за счет снижения теплопроизводительности при высокой активности человека в помещении. Когда датчик зафиксировал отсутствие людей в помещении, внутренний блок автоматически снижает производительность в течении 15 минут к минимальному значению и возвращается к нормальному режиму работ, если зафиксирована активность в помещении.

## Обновленный режим "авто"

Благодаря улучшенной программе автоматического режима, внутренний блок постоянно анализирует температуру и влажность в помещении, температуру на улице и выбирает оптимальный режим работы внутреннего блока.

### В режиме охлаждения

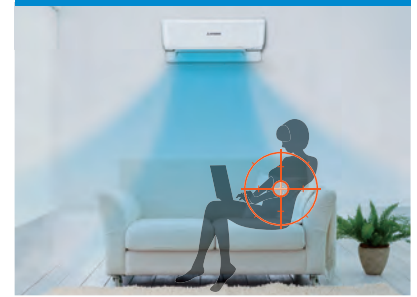

Изменяет производительность при минимальной активности в помещении.

### В режиме нагрева



Изменяет производительность при максимальной активности в помещении.

# Чистый воздух



Включение режима "АЛЛЕРГЕН"

Воздух в помещении всегда свежий

## Антиаллергенная система

"Антиаллергенная система" подавляет воздействие аллергенов, улавливаемых фильтром, путем регулирования температуры и влажности.

В мультисплит системах "Антиаллергенная система" недоступна. Если кнопку [Allergen] нажать по ошибке, внутренний блок остановится.

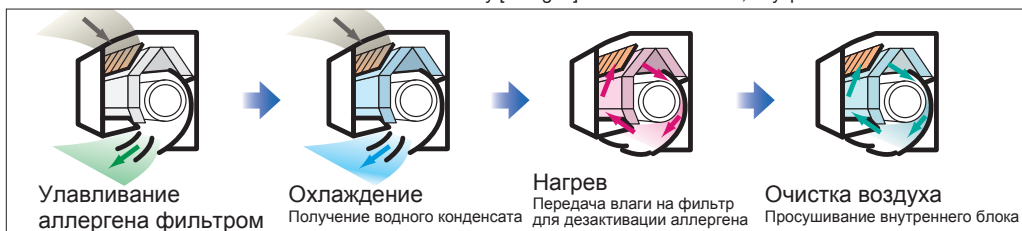

Отсутствие загрязнения внутреннего блока

## Самоочистка

"Самоочистка" работает в течение 2 часов после прекращения обычной работы устройства. Внутреннее пространство кондиционера высушивается прокачиваемым воздухом, что останавливает рост плесени. Пользователи могут сами решать включать этот режим или нет.

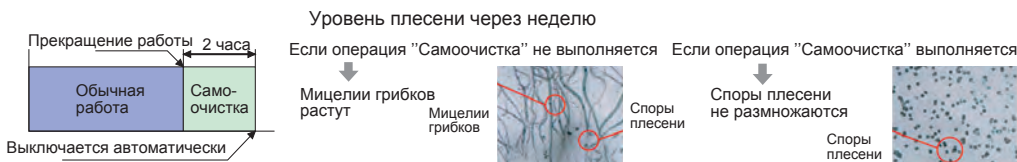
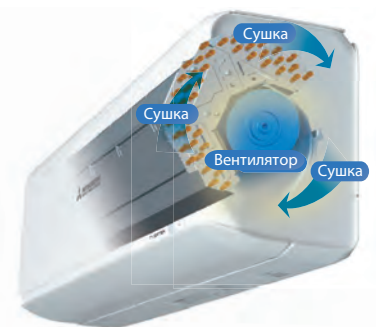

# Чистый воздух

Антибактериальные свойства обеспечат чистоту и безопасность

## Антимикробный вентилятор

Вентилятор имеет антибактериальную обработку, чтобы противостоять микробам и плесени. Это обеспечивает чистоту и сохранность системы. Плохие запахи, микробы и т.д., которые возникают, когда система не работает, не появляются.

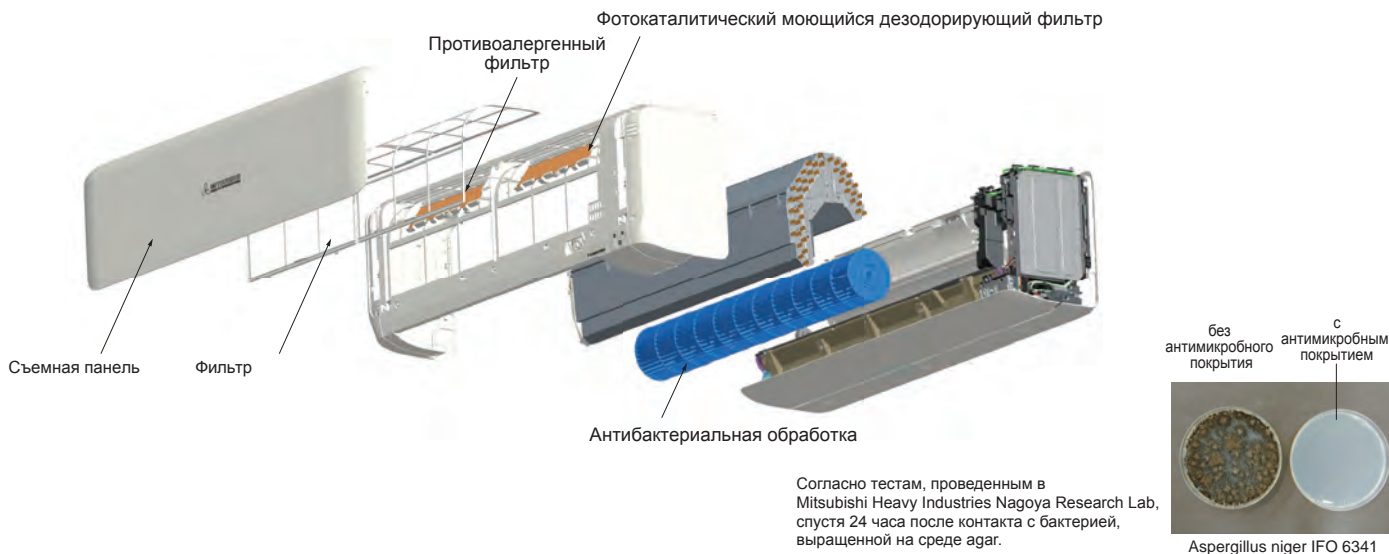

## Противоаллергенный фильтр



Противоаллергенный фильтр разрушает пыльцу, пухоедов и аллергены, которые живут на коже кошек и т.п., и дезактивирует их. Специальный фермент дезактивирует не только аллергены, но и все виды бактерий, плесени и вирусов. Даже если аллергены, бактерии и т.п. не удержатся на фильтре, они будут неактивны; таким образом, воздух в помещении всегда будет свежим.



## Фотокаталитический моющийся дезодорирующий фильтр

Поддерживает воздух свежим путем дезодорирования молекул, вызывающих запах. Дезодорирующий эффект можно восстановить, промыв водой. Фильтр можно использовать многократно.

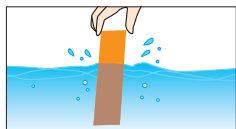

Используется в моделях

Фильтр	Внутренний блок	SRK-ZSX	SRK-ZR	SRK-ZS
Противоаллергенный фильтр		1 шт.	1 шт.	1 шт.
Фотокаталитический моющийся фильтр		1 шт.	1 шт.	1 шт.

## Воздушный поток

### Технология JET. Тихий режим работы внутреннего блока



(C)Mitsubishi Aircraft Corporation

Благодаря компьютерному моделированию воздушных потоков которое используется для проектирования лопаток реактивных двигателей, стало возможным спроектировать и создать идеальную систему воздушных каналов внутреннего блока. Это позволило подавать большой объем воздуха при меньших затратах энергии. Но в то же время это позволило достигнуть комфортной температуры в каждом уголке помещения.

### Двойная заслонка Большая и маленькая

Система двойных заслонок позволяет оптимизировать горизонтальную подачу холодного воздуха в режиме охлаждения, и строго вертикальную подачу теплого воздуха в режиме нагрева для более комфортного распределения температуры в помещении.

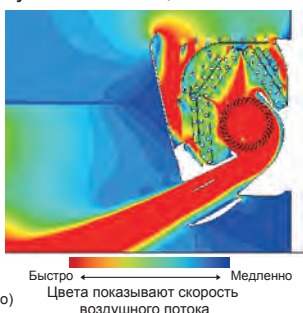
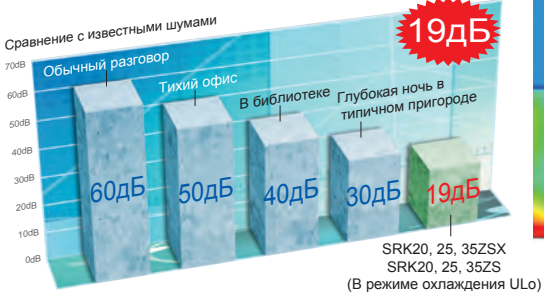



# Воздушный поток

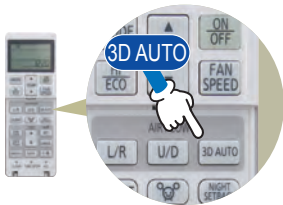

Система 3D AUTO – это программируемая нажатием одной кнопки функция управления тремя приводами (один привод вертикального движения + два привода горизонтального движения), создающих три независимых воздушных потока. Однородный и ровный воздушный поток достигает самых удаленных частей помещения.

## Программированная функция 3D AUTO

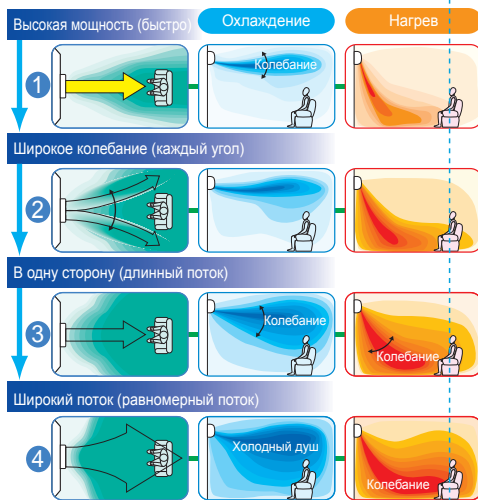

Благодаря автоматическому управлению объемом и направлением воздушного потока можно эффективно поддерживать комфортные условия во всем помещении. При охлаждении холодный воздух направляется к потолку. Холодный воздух не попадает прямо на людей в помещении, прохладный воздух комфортной температуры опускается с потолка, как приятный душ. При нагреве теплый воздух подается непосредственно в направлении пола и распространяется вдоль него. Оптимально комфортных условий можно достичь благодаря концентрации теплого воздуха на уровне пола.

## Ручная установка



С помощью управления правой и левой частью заслонок можно отдельно регулировать направление воздушных потоков от правой и левой частей кондиционера. Возможна настройка предпочтительного направления воздушного потока, а также определение, требуется или нет прямой воздушный поток, с минимизацией потерь энергии и повышением эффективности.

## Увеличенная длина факела выброса воздушного потока



Мощный поток воздуха реализован с помощью технологии "JET". Идеально для гостиниц и магазинов.

# Комфорт и удобство



## Режим повышенной производительности (Hi power)

### В режиме охлаждения

Данный режим позволяет максимально быстро охладить помещение. Внутренний блок начинает работать в режиме максимальной холодопроизводительности и скорость вращения вентилятора становится максимальной. Максимальное время работы режима повышенной производительности составляет 15 минут, после чего внутренний блок вернется в свой обычный режим работы.

### В режиме нагрева

Данный режим позволяет максимально быстро прогреть все помещение. Благодаря данному режиму помещение будет прогрето до комфортной температуры к моменту вашего пробуждения или возвращения домой в зимний период времени. Максимальное время работы режима повышенной производительности составляет 15 минут после чего внутренний блок вернется в свой обычный режим работы.

## Тихий режим работы наружного блока

Когда установлен тихий режим, максимальный уровень звукового давления наружного блока будет на 3дБ(А) меньше номинального уровня (45 дБ(А) или меньше).

Максимальная скорость компрессора устанавливается на уровне 60% относительно номинала. Максимальная скорость вентилятора наружного блока устанавливается на минимальное значение.



## Ночной режим

В холодное время года комнатная температура может поддерживаться на комфортном уровне даже тогда, когда дома никого нет. Кондиционер поддерживает температуру в 10°C: это позволяет уменьшить затраты на отопление.

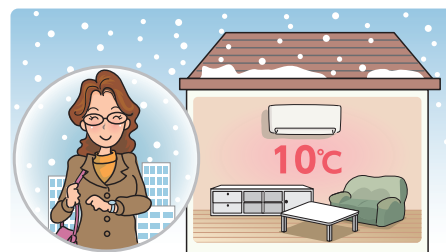

## Таймер сна

Благодаря данному режиму внутренний блок постепенно снижает свою производительность, что благоприятно сказывается на экономии электроэнергии.

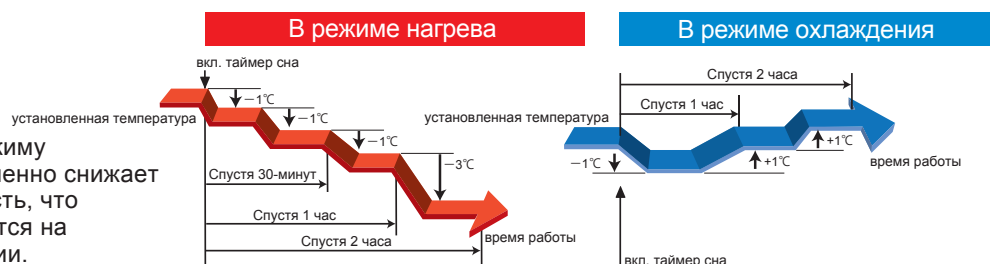

## Недельный таймер

Возможно настроить до 4х программ с таймеров включения и отключения на каждый день недели. Максимально возможно 28 программ на неделю. Настроив все для одной недели программа будет повторяться каждую неделю пока вы ее не отмените.

Доступные настройки для недельного таймера:

- Режим работы (авто, охлаждение, нагрев, осушение, вентиляция)
- Установка температуры
- Скорость и направление воздушного потока
- Функции (эко режим, режим экономии, ночной режим, тихий режим)

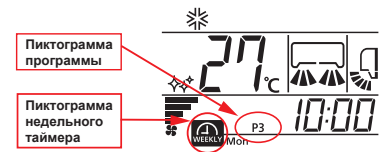

## Комфортный запуск

Внутренний блок начинает проверять температуру в помещении за один час до установленного времени на таймере включения. В случае, если есть различия между установленной температурой и температурой в помещении, внутренний блок начинает работу заранее, чтобы к вашему приходу или пробуждению температура в помещении была комфортной.

В режиме охлаждения

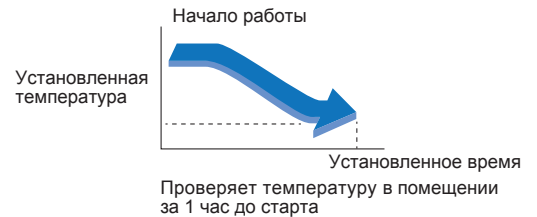

## Пользовательские настройки

Позволяет установить ваши любимые настройки кондиционера нажатием одной клавиши.

NEW

## Защита от детей

Позволяет заблокировать клавиши пульта дистанционного управления.



## Изменение яркости светодиодных индикаторов внутреннего блока

Доступно 3 уровня яркости для световых индикаторов. 1 уровень - 100% яркость, 2 уровень - 50% яркости, 3 уровень - полностью отключен.

NEW

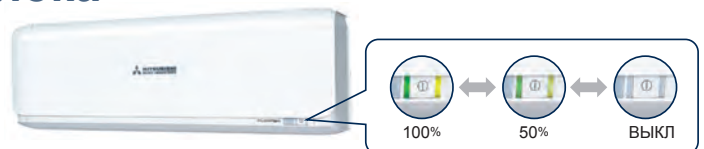

## Место установки

Для оптимального распределения воздушных потоков в помещении возможно на пульте дистанционного управления выбрать место расположения внутреннего блока.



## Широкий диапазон работы

Новая передовая технология расширила диапазон температур в режиме нагрева и охлаждения. Это позволило эксплуатировать оборудование в режиме нагрева и охлаждения при температурах ниже -20°C.

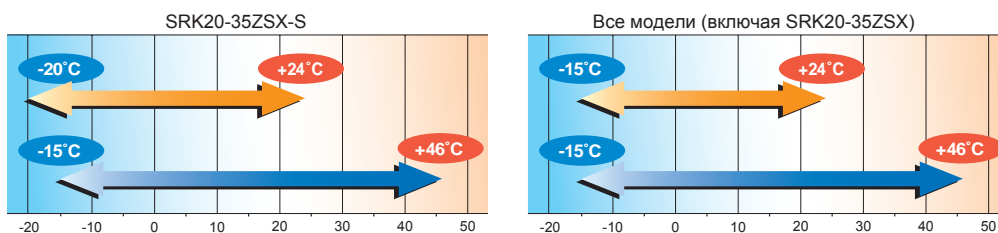

## Длины межблочных коммуникаций

Максимальная длина была увеличена, что расширило диапазон применения оборудования.



# Высокие технологии

## Наши последние технологии

### Вентилятор

Оптимизированы параметры вентилятора и двигателя – сохранена та же производительность, что и в предыдущей серии при меньшем энергопотреблении. Эффект усиливается благодаря новой решетке – эффективность стала выше еще на 5%, а уровень шума снизился.



Лопасты с зубцами

### Контрольная плата

Печатная плата внешнего блока имеет влагостойкое покрытие, которое обеспечивает большую долговечность.



### Защитная решетка

Решетка с радиальным контуром была разработана для того, чтобы эффективно направлять поток воздуха наружу. Снижение нагрузки на мотор и вентилятор ведет к увеличению энергоэффективности и уменьшению уровня шума.

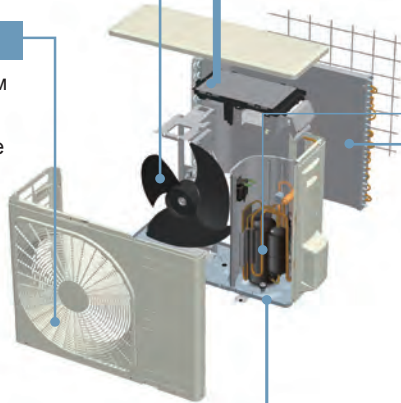
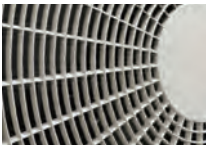

### Высокоэффективный двойной роторный компрессор постоянного тока

Новый двухроторный компрессор постоянного тока имеет высокую эффективность на любых скоростях. Низкая вибрация, низкий уровень шума и высокая эффективность достигнуты с помощью оптимизации размеров механической части и использования мощного неодимового мотора.

### Наружный блок

Благодаря изменению конфигурации пластин с плоского на М-образный профиль эффективность возросла на 10%. Эта структура позволила увеличить теплоотдачу.

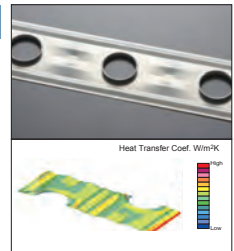

### Сверх коррозионно стойкий поддон

Материал, используемый в изготовлении основания наружного блока, имеет высокую коррозионную и механическую стойкость в сравнении с обычными материалами.



### Внутренний блок

Оптимальная комбинация конфигурации ребер и медной трубки позволила увеличить объем воздушного потока, не увеличивая размеры блока. Эффективность теплообменника возросла на 33% по сравнению с предыдущими моделями. Новая конфигурация теплообменника позволяет увеличить воздушный поток и

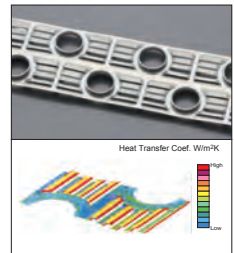

## Принцип трех датчиков

Контроль комнатной температуры и влажности очень важен для комфортной жизни. Получая параметры с датчика комнатной температуры, датчика влажности в помещении и датчика внешней температуры, система позволяет достичь требуемых параметров кондиционирования.



① Датчик комнатной температуры

② Датчик внешней температуры

③ Датчик влажности

## Моторизированная панель забор воздуха

Моторизированная панель позволила совместить дизайнерские и инженерные мысли. Было существенно снижено сопротивление воздуха и получен неповторимый внешний вид.



# SRK-ZS



Настенный кондиционер



Цвет: Titanium (титаниум)  
SRK ZS-ST

Цвет: Contrast (контраст)  
SRK ZS-SB

SRK20ZS-S, SRK25ZS-S  
SRK35ZS-S, SRK50ZS-S

RC-E5 RC-EX3 RCH-E3  
(опция)



Только с адаптером SC-BIKN2-E,  
SC-BIKN-E



Все модели SRK-ZS могут быть выбраны для использования в качестве внутренних блоков в комплекте с наружными блоками SCM Multi system.

■ Длина трубопровода для подачи хладагента

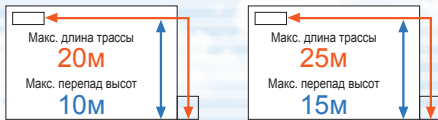

SRK20ZS-S, SRK25ZS-S  
SRK35ZS-S



Данные блоки опционально могут быть укомплектованы штатным Wi-Fi приемником (AM-MHI-01).



SRC20ZS-S,  
SRC25ZS-S  
SRC35ZS-S

SRC50ZS-S

■ ФУНКЦИИ

Энергосбережение Функции комфортной подачи воздуха



Функции поддержания чистоты воздуха



Функции поддержания комфорта



Другие



■ ХАРАКТЕРИСТИКИ

Внутренний блок			SRK20ZS-S, SB, ST	SRK25ZS-S, SB, ST	SRK35ZS-S, SB, ST	SRK50ZS-S, SB, ST
Наружный блок			SRC20ZS-S SRC25ZS-S SRC35ZS-S SRC50ZS-S			
Электроснабжение			1 фаза, 220 - 240 В, 50 Гц			
Номинальная холодопроизводительность (Мин~Макс)		кВт	2.0(1.0~2.8)	2.5(1.0~3.0)	3.5(1.0~3.8)	5.0(1.7~5.5)
Номинальная тепловая производительность (Мин~Макс)		кВт	2.7(0.9~4.2)	3.2(0.9~4.4)	4.0(0.9~4.8)	5.8(1.6~6.6)
Потребляемая мощность		кВт	0.44 / 0.62	0.62 / 0.80	1.01 / 1.00	1.56 / 1.59
EER/COP		Охлаждение/Нагрев	4.55 / 4.35	4.03 / 4.00	3.47 / 4.00	3.21 / 3.65
Пусковой ток		220/230/240 В	3.2 / 3.1 / 3.0	4.0 / 3.8 / 3.6	4.9 / 4.7 / 4.5	7.3 / 7.0 / 6.7
Макс. потребляемый ток			9	9	9	14.5
*Уровень шума	Внутрен.	Охлаждение/Нагрев	50 / 52	52 / 55	56 / 58	58 / 59
	Наружн.	Охлаждение/Нагрев	57 / 57	58 / 58	62 / 61	62 / 63
*Уровень звукового давления	Внутрен.	Охлажд. (Hi/Me/Lo)	34 / 25 / 22 / 19	36 / 28 / 23 / 19	40 / 30 / 26 / 19	45 / 36 / 28 / 22
	Наружн.	Нагрев (Hi/Me/Lo)	36 / 29 / 23 / 19	39 / 30 / 24 / 19	41 / 36 / 25 / 19	45 / 37 / 31 / 24
Воздушный поток	Внутрен.	Охлажд. (Hi/Me/Lo)	9.3 / 7.0 / 5.9 / 5.0	9.9 / 8.0 / 5.9 / 5.0	11.3 / 8.7 / 5.9 / 5.0	12.1 / 9.9 / 7.4 / 5.9
	Наружн.	Нагрев (Hi/Me/Lo)	10.0 / 8.5 / 6.5 / 5.9	11.3 / 8.7 / 6.7 / 5.9	12.3 / 11.0 / 7.0 / 5.9	13.9 / 11.2 / 9.1 / 7.4
Габариты	Внутрен.	ВхШхГ	290 x 870 x 230			
	Наружн.		540 x 780(+62) x 290		595 x 780(+62) x 290	
Вес нетто	Внутрен. / Наружн.	кг	9.5 / 31.5		9.5 / 34.5	
Диам. труб.	Жидкость/газ	Ø мм (дюйм)	6.35(1/4") / 9.52(3/8")			
Максимальная длина трассы		м	Макс. 20			
Макс. перепад между блоками	Наружный выше/ниже	м	Макс. 10 / Макс. 10			
Диапазон рабочих температур	Охлаждение	°C	-15~46			
	Нагрев					
Воздушный фильтр (количество)			Противоаллергенный фильтр x 1, Фотокаталитический моющийся дезодорирующий фильтр x 1			
Подключение электропитания		внутр/наруж	к наружному блоку			
Рекомендуемый номинал автоматического выключателя (220 В)		A	16		20	
Количество жил и сечение питающего кабеля		мм <sup>2</sup>	3x1.5		3x2.5	
Количество жил и сечение межблочного кабеля		мм <sup>2</sup>	4x1.5			

Данные измерены при следующих условиях(ISO-T1). Охлаждение: температура в помещении 27°CDB, 19°CWB, наружная температура 35°CDB. Нагрев: температура в помещении 20°CDB, наружная температура 7°CDB, 6°CWB.

Автоматические выключатели и сечение кабелей подобраны согласно действующему ПУЭ.

\* Показывает значение в безэховой камере. При работе эти значения немного выше из-за условий окружающей среды.

# SRK-ZSX-S

Настенный кондиционер



Беспроводной пульт управления

RC-E5 RC-EX3 RCH-E3 (опция)



Только с адаптером SC-BIKN2-E, SC-BIKN-E



Все модели SRK-ZSX могут быть выбраны для использования в качестве внутренних блоков в комплекте с наружными блоками SCM Multi system.

SRK20ZSX-S, SRK25ZSX-S, SRK35ZSX-S  
SRK50ZSX-S, SRK60ZSX-S

## Длина трубопровода для подачи хладагента

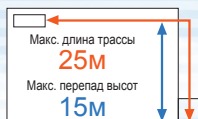

SRC20ZSX-S,  
SRC25ZSX-S,  
SRC35ZSX-S

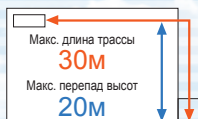

SRC50ZSX-S,  
SRC60ZSX-S



Данные блоки опционально могут быть укомплектованы штатным WI-FI приемником (AM-MHI-01).



SRC20ZSX-S,  
SRC25ZSX-S,  
SRC35ZSX-S



SRC50ZSX-S,  
SRC60ZSX-S

## ФУНКЦИИ

Функции энергосбережения



Функции комфортной подачи воздуха



Функции поддержания чистоты воздуха



Функции поддержания комфорта



Другие



## ХАРАКТЕРИСТИКИ

Внутренний блок			SRK20ZSX-S	SRK25ZSX-S	SRK35ZSX-S	SRK50ZSX-S	SRK60ZSX-S	
Наружный блок			SRC20ZSX-S	SRC25ZSX-S	SRC35ZSX-S	SRC50ZSX-S	SRC60ZSX-S	
Электроснабжение			1 фаза, 220 - 240 В, 50 Гц					
Номинальная холодопроизводительность (Мин-Макс)		кВт	2.0 (0.9-3.2)	2.50 (0.9-3.7)	3.5 (0.9-4.3)	5.0 (1.0-5.8)	6.1 (1.0-6.8)	
Номинальная тепловая производительность (Мин-Макс)		кВт	2.7 (0.8-5.3)	3.20 (0.8-5.8)	4.3 (0.8-6.6)	6.0 (0.6-8.1)	6.8 (0.6-8.7)	
Потребляемая мощность		Охлаждение/Нагрев	0.32 / 0.47	0.44 / 0.59	0.78 / 0.90	1.30 / 1.36	1.81 / 1.67	
EER/COP		Охлаждение/Нагрев	6.25 / 5.74	5.68 / 5.42	4.49 / 4.78	3.85 / 4.41	3.37 / 4.07	
Пусковой ток		220/230/240 В	2.6 / 2.5 / 2.4	3.2 / 3.0 / 2.9	4.4 / 4.3 / 4.1	6.2 / 6.0 / 5.7	8.3 / 7.9 / 7.6	
Макс. потребляемый ток			9	9	9	15	15	
* Уровень шума	Внутрен.	Охлаждение/Нагрев	53 / 53	55 / 56	58 / 58	59 / 62	62 / 63	
	Наружн.	Охлаждение/Нагрев	56 / 58	57 / 58	61 / 62	63 / 63	65 / 64	
* Уровень звукового давления	Внутрен.	Охлажд. (Hi/Me/Lo)	38 / 31 / 24 / 19	39 / 33 / 25 / 19	43 / 35 / 26 / 19	44 / 39 / 31 / 22	46 / 41 / 33 / 22	
		Нагрев (Hi/Me/Lo)	38 / 32 / 25 / 19	40 / 34 / 27 / 19	41 / 35 / 28 / 19	46 / 41 / 33 / 23	46 / 42 / 34 / 23	
	Наружн.	Охлаждение/Нагрев	43 / 44	44 / 45	48 / 47	50 / 49	52 / 52	
Воздушный поток		Внутрен.	Охлажд. (Hi/Me/Lo)	Нагрев (Hi/Me/Lo)				
			м³/мин					
		Внутрен.	11.3 / 9.1 / 6.0 / 5.0	12.2 / 10.0 / 6.7 / 5.0	13.1 / 10.8 / 7.3 / 5.0	14.3 / 12.4 / 7.8 / 5.4	16.3 / 13.4 / 8.9 / 5.4	
		Наружн.	12.2 / 10.3 / 7.2 / 5.4	12.8 / 11.0 / 7.8 / 5.4	13.9 / 11.8 / 8.6 / 5.4	17.3 / 14.3 / 9.8 / 6.2	17.8 / 13.7 / 10.9 / 6.2	
		Наружн.	31.0 / 31.0	31.0 / 31.0	36.0 / 31.0	39.0 / 33.0	41.5 / 39.0	
Габариты		Внутрен.	305 x 920 x 220					
		Наружн.	ВхШxГ					
			мм					
Вес нетто		Внутрен. / Наружн.	640 x 800(+71) x 290				640 x 800(+71) x 290	
Диам. труб.		Жидкость/газ	13 / 43				13 / 45	
Максимальная длина трассы			6.35(1/4") / 9.52(3/8")				6.35(1/4") / 12.7(1/2")	
Макс. перепад между блоками		Наружный выше/ниже	Макс.25				Макс.30	
Диапазон рабочих температур		Охлаждение						
		Нагрев	-15~46				-15~24	
Воздушный фильтр (количество)			Противоаллергенный фильтр x 1, Фотокаталитический моющийся дезодорирующий фильтр x 1					
Подключение электроснабжения		внутр/наруж	к наружному блоку					
Рекомендуемый номинал автоматического выключателя (220 В)		А	16				20	
Количество жил и сечение питающего кабеля			3x1,5 мм²				3x2,5 мм²	
Количество жил и сечение межблочного кабеля			4x1,5 мм²					

Данные измерены при следующих условиях(ISO-T1). Охлаждение: температура в помещении 27°CDB, 19°CWB, наружная температура 35°CDB. Нагрев: температура в помещении 20°CDB, наружная температура 7°CDB, 6°CWB.

Автоматические выключатели и сечение кабелей подобраны согласно действующему ПУЭ.

\* Показывает значение в беззвонной камере. При работе эти значения немного выше из-за условий окружающей среды.

# SRK-ZSX-W



NEW

Настенный кондиционер



Цвет: Titanium (титаниум)  
SRK ZSX-WT



Цвет: Contrast (контраст)  
SRK ZSX-WB



SRK20ZSX-W, SRK25ZSX-W, SRK35ZSX-W  
SRK50ZSX-W, SRK60ZSX-W



Беспроводной пульт управления

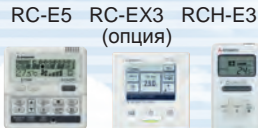

RC-E5 RC-EX3 RCH-E3 (опция)  
Только с адаптером SC-BIKN2-E, SC-BIKN-E



Внутренние блоки SRK-ZSX-W являются гибридными и могут быть подключены к наружному блоку на фреоне R32 или R410A.



Все модели SRK-ZSX-W могут быть выбраны для использования в качестве внутренних блоков в комплексе с наружными блоками SCM Multi system.



SRC20ZSX-W, SRC25ZSX-W, SRC35ZSX-W, SRC50ZSX-W, SRC60ZSX-W

■ Длина трубопровода для подачи хладагента

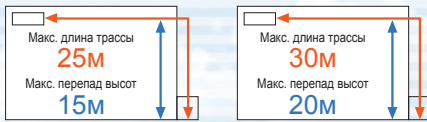

SRC20ZSX-W, SRC25ZSX-W, SRC35ZSX-W

SRC50ZSX-W, SRC60ZSX-W



Данные блоки опционально могут быть укомплектованы штатным Wi-Fi приемником (AM-MHI-01).

■ ФУНКЦИИ

Функции энергосбережения



Функции комфортной подачи воздуха



Функции поддержания чистоты воздуха



Функции поддержания комфорта



Другие



■ ХАРАКТЕРИСТИКИ

		SRK20ZSX-W	SRK25ZSX-W	SRK35ZSX-W	SRK50ZSX-W	SRK60ZSX-W
Внутренний блок						
Наружный блок		SRC20ZSX-W	SRC25ZSX-W	SRC35ZSX-W	SRC50ZSX-W	SRC60ZSX-W
Электроснабжение		1 фаза, 220 - 240 В, 50 Гц				
Номинальная холодопроизводительность (Мин-Макс)		кВт 2.0 (0.9-3.4)	2.5 (0.9-3.8)	3.5 (0.9-4.5)	5.0 (1.0-5.9)	6.1 (1.0-6.9)
Номинальная тепловая производительность (Мин-Макс)		кВт 2.7 (0.8-5.5)	3.2 (0.8-6.0)	4.3 (0.8-6.8)	6.0 (0.6-8.2)	6.8 (0.6-8.8)
Потребляемая мощность		кВт 0.31 / 0.47	0.44 / 0.59	0.74 / 0.90	1.30 / 1.36	1.81 / 1.67
EER/COP		Охлаждение/Нагрев 6.45 / 5.74	5.68 / 5.42	4.73 / 4.78	3.85 / 4.41	3.37 / 4.07
Пусковой ток		220/230/240 В				
Макс. потребляемый ток		A 2.6 / 2.5 / 2.4	3.2 / 3.0 / 2.9	4.4 / 4.3 / 4.1	6.2 / 6.0 / 5.7	8.3 / 7.9 / 7.6
* Уровень шума						
* Уровень звукового давления	Внутрен.	Охлаждение/Нагрев 53 / 55	55 / 56	58 / 58	59 / 62	62 / 63
	Наружн.	Охлаждение/Нагрев 56 / 58	57 / 58	61 / 62	63 / 63	65 / 64
Воздушный поток	Внутрен.	Охлажд. (Hi/Me/Lo) 38 / 31 / 24 / 19	39 / 33 / 25 / 19	43 / 35 / 26 / 19	44 / 39 / 31 / 22	48 / 41 / 33 / 22
	Наружн.	Охлаждение/Нагрев 38 / 33 / 25 / 19	40 / 34 / 27 / 19	42 / 35 / 28 / 19	47 / 41 / 33 / 23	47 / 42 / 34 / 23
Габариты	Внутрен.	мм 305 x 920 x 220				
	Наружн.	ВхШхГ 640 x 800(+71) x 290				
Вес нетто	Внутрен. / Наружн.	кг 13 / 43				13 / 45
Диам. труб.	Жидкость/газ	φ мм (дюйм) 6.35(1/4) / 9.52(3/8")				6.35(1/4") / 12.7(1/2")
Максимальная длина трассы	м	Макс.25		Макс.30		
Макс. перепад между блоками	Наружный выше/ниже	м Макс.15 / Макс.15		Макс.20 / Макс.20		
Диапазон рабочих температур	Охлаждение	°C -15~46				
	Нагрев	°C -20~24				
Воздушный фильтр (количество)		Противоаллергенный фильтр x 1, Фотокаталитический моющийся дезодорирующий фильтр x 1				
Подключение электроснабжения		внутр/наруж	к наружному блоку			
Рекомендуемый номинал автоматического выключателя (220 В)		A 16	20			
Количество жил и сечение питающего кабеля		3x1,5 мм <sup>2</sup>			3x2,5 мм <sup>2</sup>	
Количество жил и сечение межблочного кабеля		4x1,5 мм <sup>2</sup>				

Данные измерены при следующих условиях(ISO-T1). Охлаждение: температура в помещении 27°CDB, 19°CWB, наружная температура 35°CDB. Нагрев: температура в помещении 20°CDB, наружная температура 7°CWB.

Автоматические выключатели и сечение кабелей подобраны согласно действующему ПУЭ.

\* Показывает значение в безжировой камере. При работе эти значения немного выше из-за условий окружающей среды.

# SRK-ZR

Настенный кондиционер



Беспроводной пульт управления

RC-E5 RC-EX3 RCH-E3 (опция)



Только с адаптером SC-BIKN2-E, SC-BIKN-E

NEW



SRK63ZR-S, SRK71ZR-S, SRK80ZR-S



SRK71ZR-S может быть выбран для использования в качестве внутреннего блока в комплекте с наружными блоками SCM100/125 Multi system.

■ Длина трубопровода для подачи хладагента

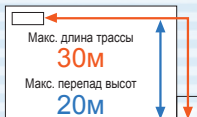

SRK63ZR-S  
SRK71ZR-S  
SRK80ZR-S



Данные блоки опционально могут быть укомплектованы штатным WI-FI приемником (AM-MHI-01).



SRC63ZR-S



SRC71ZR-S SRC80ZR-S

■ ФУНКЦИИ

Энергосбережение Функции комфортной подачи воздуха



Функции поддержания чистоты воздуха



Функции поддержания комфорта



Другие



■ ХАРАКТЕРИСТИКИ

Внутренний блок			SRK63ZR-S	SRK71ZR-S	SRK80ZR-S
Наружный блок			SRC63ZR-S	SRC71ZR-S	SRC80ZR-S
Электроснабжение			1 фаза, 220 - 240 В, 50 Гц		
Номинальная холодопроизводительность (Мин-Макс)		кВт	6.3 (1.2~7.1)	7.1 (2.3~7.7)	8.0 (2.3~9.0)
Номинальная тепловая производительность (Мин-Макс)		кВт	7.1 (0.8~9.0)	8.0 (2.0~10.0)	9.0 (2.1~10.5)
Потребляемая мощность		кВт	1.85 / 1.74	2.05 / 2.06	2.35 / 2.40
EER/COP		Охлаждение/Нагрев	3.41 / 4.08	3.46 / 3.88	3.40 / 3.75
Пусковой ток		220/230/240 В	8.5 / 8.1 / 7.8	9.6 / 9.1 / 8.8	11.1 / 10.6 / 10.2
Макс. потребляемый ток			14.5	17	17
* Уровень шума	Внутрен.	Охлаждение/Нагрев	58 / 58	58 / 60	62 / 62
	Наружн.	Охлаждение/Нагрев	67 / 66	65 / 63	68 / 67
* Уровень звукового давления	Внутрен.	Охлажд. (Hi/Me/Lo)	44 / 39 / 35 / 25	44 / 41 / 37 / 25	47 / 44 / 39 / 26
	Наружн.	Нагрев (Hi/Me/Lo)	44 / 38 / 34 / 28	46 / 39 / 35 / 28	47 / 41 / 36 / 29
Воздушный поток	Внутрен.	Охлажд. (Hi/Me/Lo)	20.5 / 18.1 / 15.7 / 10.4	20.5 / 18.6 / 16.2 / 10.4	23.5 / 20.2 / 17.5 / 10.4
	Наружн.	Нагрев (Hi/Me/Lo)	23.5 / 19.0 / 16.5 / 13.1	25.5 / 19.8 / 17.3 / 13.3	26.5 / 21.3 / 18.4 / 13.5
Габариты	Внутрен.	ВхШхГ	339 x 1197 x 262		
	Наружн.		640 x 800(+71) x 290	750 x 880(+88) x 340	
Вес нетто	Внутрен. / Наружн.	кг	15.5 / 45	15.5 / 57	16.5 / 58.5
Диам. труб.	Жидкость/газ	Ø мм (дюйм)	6.35(1/4") / 12.7(1/2")		
Максимальная длина трассы		м	Макс. 30		
Макс. перепад между блоками		Наружный выше/ниже	Макс.20 / Макс.20		
Диапазон рабочих температур		Охлаждение	-15~-46		
		Нагрев	-15~-24		
Воздушный фильтр (количество)			Противоаллергенный фильтр x 1, Фотокаталитический моющийся дезодорирующий фильтр x 1		
Подключение электропитания		внутр/наруж	к наружному блоку		
Рекомендуемый номинал автоматического выключателя (220 В)		А	16	20	
Количество жил и сечение питающего кабеля			3x2,5 мм <sup>2</sup>		
Количество жил и сечение межблочного кабеля			4x1,5 мм <sup>2</sup>		

Данные измерены при следующих условиях(ISO-T1). Охлаждение: температура в помещении 27°CDB, 19°CWB, наружная температура 35°CDB. Нагрев: температура в помещении 20°CDB, наружная температура 7°CDB, 6°CWB.

Автоматические выключатели и сечение кабелей подобраны согласно действующему ПУЭ.

\* Показывает значение в беззвонной камере. При работе эти значения немного выше из-за условий окружающей среды.



# SRK-ZR



Настенный кондиционер



Беспроводной пульт управления



Только с адаптером SC-BIKN2-E, SC-BIKN-E **NEW**



SRK100ZR-S



SRK100ZR-S может быть выбран для использования в качестве внутреннего блока в комплекте с наружным блоком FDC200VSA MULTI системы.

## Длина трубопровода для подачи хладагента

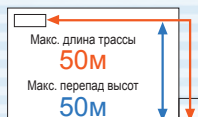

SRK100ZR-S  
FDC100VNA **NEW**  
FDC100VSA

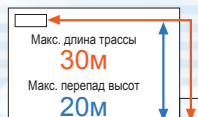

SRK100ZR-S  
FDC100VNP



FDC100VNP  
FDC100VNA **NEW**  
FDC100VSA



Данные блоки опционально могут быть укомплектованы штатным WI-FI приемником (AM-MHI-01).

## ФУНКЦИИ

Энергосбережение Функции комфортной подачи воздуха

Функции поддержания чистоты воздуха



Функции поддержания комфорта

Другие



## ХАРАКТЕРИСТИКИ

Внутренний блок				SRK100ZR-S		
Наружный блок				FDC100VNP	FDC100VNA	FDC100VSA
Электроснабжение				1 фаза, 220 - 240 В, 50 Гц		
Номинальная холодопроизводительность (Мин-Макс)		кВт		10.0 (2.4~10.5)	10.0 (4.0~11.2)	10.0 (4.0~11.2)
Номинальная тепловая производительность (Мин-Макс)		кВт		11.2 (3.2~11.5)	11.2 (4.0~12.5)	11.2 (4.0~12.5)
Потребляемая мощность		кВт		3.09 / 3.28	3.19 / 2.78	3.19 / 2.78
EER/COP		Охлаждение/Нагрев		3.24 / 3.41	3.13 / 4.03	3.40 / 3.75
Пусковой ток		220/230/240 В		15.1 / 14.4 / 13.8	5	4.8 / 5.1
Макс. потребляемый ток				21	24	15
* Уровень шума	Внутрен.	Охлаждение/Нагрев	дБ(А)	63 / 63	63 / 63	63 / 63
	Наружн.	Охлаждение/Нагрев		70 / 74	70 / 70	70 / 70
* Уровень звукового давления	Внутрен.	Охлажд. (Hi/Me/Lo)	дБ(А)	48 / 45 / 40 / 27	48 / 45 / 40 / 27	48 / 45 / 40 / 27
	Наружн.	Нагрев (Hi/Me/Lo)		48 / 43 / 38 / 30	48 / 43 / 38 / 30	48 / 43 / 38 / 30
Воздушный поток	Внутрен.	Охлажд. (Hi/Me/Lo)	м³/мин	24.5 / 21.3 / 17.6 / 10.4	24.5 / 21.3 / 17.6 / 10.4	24.5 / 21.3 / 17.6 / 10.4
	Наружн.	Нагрев (Hi/Me/Lo)		27.5 / 23.2 / 19.1 / 13.6	27.5 / 23.2 / 19.1 / 13.6	27.5 / 23.2 / 19.1 / 13.6
Габариты	Внутрен.	ВхШхГ	мм	339 x 1197 x 262		
	Наружн.			845 x 970 x 370		
Вес нетто		кг		16.5 / 70	16.5 / 80	16.5 / 82
Диам. труб.		Жидкость/газ		ø мм (дюйм)		
Максимальная длина трассы		м		Макс. 30		
Макс. перепад между блоками		Наружный выше/ниже		Макс.20 / Макс.20		
Диапазон рабочих температур		Охлаждение		15~46		
		Нагрев		-15~24		
Воздушный фильтр (количество)				Противоаллергенный фильтр x 1, Фотокаталитический моющийся дезодорирующий фильтр x 1		
Подключение электропитания		внутри/наруж		к наружному блоку		
Рекомендуемый номинал автоматического выключателя		А		25 (220 В)	32 (220 В)	20 (380 В)
Количество жил и сечение питающего кабеля				3x2,5 мм²	3x4 мм²	5x2,5 мм²
Количество жил и сечение межблочного кабеля				4x1,5 мм²		

Данные измерены при следующих условиях(ISO-T1). Охлаждение: температура в помещении 27°CDB, 19°CWB, наружная температура 35°CDB. Нагрев: температура в помещении 20°CDB, наружная температура 7°CDB, 6°CWB.

Автоматические выключатели и сечение кабелей подобраны согласно действующему ПУЭ.

\* Показывает значение в беззвонной камере. При работе эти значения немного выше из-за условий окружающей среды.

# SRK-ZSPR

Настенный кондиционер



Беспроводной пульт управления



SRK20ZSPR-S, SRK25ZSPR-S, SRK35ZSPR-S, SRK45ZSPR-S

## ■ Длина трубопровода для подачи хладагента

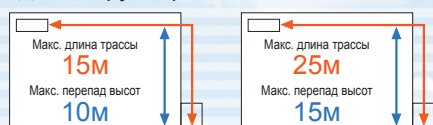

SRK20ZSPR-S  
SRK25ZSPR-S  
SRK35ZSPR-S

SRK45ZSPR-S



SRC20ZSPR-S  
SRC25ZSPR-S  
SRC35ZSPR-S



SRC45ZSPR-S

## ■ ФУНКЦИИ

Энергосбережение Функции комфортной подачи воздуха



Функции поддержания комфорта



Функции поддержания чистоты воздуха



Другие



## ■ ХАРАКТЕРИСТИКИ

Внутренний блок			SRK20ZSPR-S	SRK25ZSPR-S	SRK35ZSPR-S	SRK45ZSPR-S
Наружный блок			SRC20ZSPR-S	SRC25ZSPR-S	SRC35ZSPR-S	SRC45ZSPR-S
Электроснабжение			1 фаза, 220 - 240 В, 50 Гц			
Номинальная холодопроизводительность (Мин~Макс)		кВт	2.0(0.9~2.8)	2.5(0.9~2.8)	3.2(0.9~3.5)	4.5(0.9~4.8)
Номинальная тепловая производительность (Мин~Макс)		кВт	2.7(0.8~3.9)	2.8(0.8~3.9)	3.6(0.9~4.3)	5.0(0.8~5.8)
Потребляемая мощность		кВт	0.545 / 0.79	0.78 / 0.755	0.995 / 0.995	1.495 / 1.385
EER/COP		Охлаждение/Нагрев	3.67 / 3.8	3.21 / 3.71	3.22 / 3.62	3.01 / 3.61
Пусковой ток		220/230/240 В	3.7	3.9	4.9	7.0
Макс. потребляемый ток			9	9	9	14
*Уровень шума	Внутрен.	Охлаждение/Нагрев	59 / 58	59 / 58	60 / 58	60 / 64
	Наружн.	Охлаждение/Нагрев	55 / 56	60 / 59	60 / 60	65 / 65
*Уровень звукового давления	Внутрен.	Охлажд. (Hi/Me/Lo)	45 / 34 / 23	45 / 34 / 23	47 / 36 / 23	46 / 40 / 25
	Наружн.	Нагрев (Hi/Me/Lo)	43 / 34 / 26	43 / 34 / 26	44 / 36 / 28	48 / 43 / 32
Воздушный поток	Внутрен.	Охлажд. (Hi/Me/Lo)	10.1 / 7.3 / 4.2	10.1 / 7.3 / 4.2	9.5 / 6.8 / 4.2	9.0 / 7.2 / 3.8
	Наружн.	Нагрев (Hi/Me/Lo)	9.5 / 7.3 / 5.2	9.5 / 7.3 / 5.2	9.6 / 7.4 / 5.5	12.0 / 9.2 / 6.2
Габариты	Внутрен.	ВхШхГ	262 x 769 x 210			
	Наружн.		540 x 645(+57) x 275		595 x 780(+62) x 290	
Вес нетто	Внутрен. / Наружн.	кг	6.9 / 25.0		7.2 / 27.0	
Диам. труб.	Жидкость/газ	Ø мм (дюйм)	6.35(1/4") / 9.52(3/8")			6.35(1/4") / 12.7(1/2")
Максимальная длина трассы		м	Макс. 15			Макс. 25
Макс. перепад между блоками		м	Макс. 10 / Макс. 10			Макс. 15 / Макс. 15
Диапазон рабочих температур		Охлаждение	-15~43			
		Нагрев	-20~20			
Воздушный фильтр (количество)			Пластиковый сетчатый x 1 (Моющийся)			
Подключение электропитания		внутр/наруж	К наружному блоку			
Рекомендуемый номинал автоматического выключателя (220 В)		A	16		20	
Количество жил и сечение питающего кабеля		мм <sup>2</sup>	3x1.5		3x2.5	
Количество жил и сечение межблочного кабеля		мм <sup>2</sup>	4x1.5			

Данные измерены при следующих условиях(ISO-T1). Охлаждение: температура в помещении 27°CDB, 19°CWB, наружная температура 35°CDB. Нагрев: температура в помещении 20°CDB, наружная температура 7°CDB, 6°CWB.

Автоматические выключатели и сечение кабелей подобраны согласно действующему ПУЭ.

\* Показывает значение в беззвонной камере. При работе эти значения немного выше из-за условий окружающей среды.

# SRK-ZSPR



Настенный кондиционер



SRK63ZSPR-S, SRK71ZSPR-S, SRK80ZSPR-S



Беспроводной пульт управления

■ Длина трубопровода для подачи хладагента

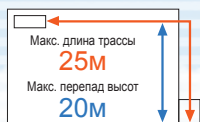

SRK63ZSPR-S

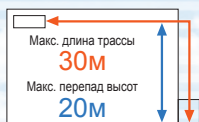

SRK71ZSPR-S  
SRK80ZSPR-S

RC-E5 RC-EX3 RCH-E3 (опция)



Только с адаптером SC-BIKN2-E, SC-BIKN-E



SRC63ZSPR-S



SRC71ZSPR-S  
SRC80ZSPR-S



Данные блоки опционально могут быть укомплектованы штатным Wi-Fi приемником (AM-MHI-01).

■ ФУНКЦИИ

Энергосбережение Функции комфортной подачи воздуха



Функции поддержания чистоты воздуха



Функции поддержания комфорта



Другие



■ ХАРАКТЕРИСТИКИ

Внутренний блок			SRK63ZSPR-S	SRK71ZSPR-S	SRK80ZSPR-S
Наружный блок			SRC63ZSPR-S	SRC71ZSPR-S	SRC80ZSPR-S
Электроснабжение			1 фаза, 220 - 240 В, 50 Гц		
Номинальная холодопроизводительность (Мин-Макс)		кВт	6.3(1.2~7.1)	7.1(2.3~7.7)	8.0(2.3~9.0)
Номинальная тепловая производительность (Мин-Макс)		кВт	7.1(0.8~9.0)	8.0(2.0~10.0)	9.0(2.1~10.5)
Потребляемая мощность		кВт	1.85 / 1.74	2.05 / 2.06	2.35 / 2.4
EER/COP			Охлаждение/Нагрев 3.41/4.08	3.46 / 3.88	3.4 / 3.75
Пусковой ток		220/230/240 В	8.5	9.6	11.1
Макс. потребляемый ток			14.5	17	17
*Уровень шума	Внутрен.	Охлаждение/Нагрев	58 / 58	58 / 60	62 / 62
	Наружн.	Охлаждение/Нагрев	67 / 66	65 / 63	68 / 67
*Уровень звукового давления	Внутрен.	Охлажд. (Hi/Me/Lo)	44 / 39 / 35 / 25	44 / 41 / 37 / 25	47 / 44 / 39 / 26
	Наружн.	Нагрев (Hi/Me/Lo)	44 / 38 / 34 / 28	46 / 39 / 35 / 28	47 / 41 / 36 / 29
Воздушный поток	Внутрен.	Охлажд. (Hi/Me/Lo)	20.5 / 18.1 / 15.7 / 10.4	20.5 / 18.6 / 16.2 / 10.4	23.5 / 20.2 / 17.5 / 10.4
	Наружн.	Нагрев (Hi/Me/Lo)	23.5 / 19.0 / 16.5 / 13.1	25.5 / 19.8 / 17.3 / 13.3	26.5 / 21.3 / 18.4 / 13.5
Габариты	Внутрен.	ВхШхГ	339 x 1197 x 262		
	Наружн.		640 x 800(+71) x 290	750 x 880(+88) x 340	
Вес нетто	Внутрен. / Наружн.	кг	15.5 / 45	15.5 / 57	16.5 / 58.5
Диам. труб.	Жидкость/газ	ø мм (дюйм)	6.35(1/4") / 12.7(1/2")		
Максимальная длина трассы		м	Макс. 25		Макс. 30
Макс. перепад между блоками		м	Макс. 20 / Макс. 20		Макс. 20 / Макс. 20
Диапазон рабочих температур		°C	Охлаждение -15~43		Нагрев -20~20
Воздушный фильтр (количество)			Пластиковый сетчатый x 2 (Моющийся)		
Подключение электропитания		внутри/наруж.	К наружному блоку		
Рекомендуемый номинал автоматического выключателя (220 В)		А	20		
Количество жил и сечение питающего кабеля		мм <sup>2</sup>	3x2.5		
Количество жил и сечение межблочного кабеля		мм <sup>2</sup>	4x1.5		

Данные измерены при следующих условиях(ISO-T1). Охлаждение: температура в помещении 27°CDB, 19°CWB, наружная температура 35°CDB. Нагрев: температура в помещении 20°CDB, наружная температура 7°CDB, 6°CWB.

Автоматические выключатели и сечение кабелей подобраны согласно действующему ПУЭ.

\* Показывает значение в безэховой камере. При работе эти значения немного выше из-за условий окружающей среды.

# FDTC-VF

Кассетный кондиционер



Встраивается в стандартный потолок 600x600



## Система индивидуального контроля положения заслонок

В соответствии с температурой в помещении можно задать одно из четырех направлений воздушного потока с помощью индивидуальной регулировки положений заслонок. Благодаря этой возможности обслуживаемая зона становится шире.



## Система контроля положения заслонок

Каждая заслонка может быть установлена под своим углом.



## Встроенный дренажный насос

Внутренние блоки оснащены встроенным дренажным насосом (напор 600 мм. водяного столба). Это позволяет прокладывать трубопровод в зависимости от места установки.

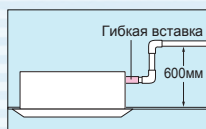

FDTC25VF, FDTC35VF, FDTC40VF, FDTC50VF, FDTC60VF



Все кондиционеры серии FDTC-VF (кроме FDTC40VF) могут использоваться в качестве комнатного блока вместе с наружным блоком SCM Multi system (за исключением 40VF).

Дистанционное проводное управление (опция)



Дистанционное беспроводное управление (опция)



SRC25ZMX-S, SRC35ZMX-S



SRC40ZSX-S, SRC50ZSX-S, SRC60ZSX-S

## ■ ФУНКЦИИ

Энергосбережение



Функции комфортной подачи воздуха



Функции поддержания комфорта



Другие



## ■ ХАРАКТЕРИСТИКИ

Внутренний блок		FDTC25VF	FDTC35VF	FDTC40VF	FDTC50VF	FDTC60VF
Наружный блок		SRC25ZMX-S	SRC35ZMX-S	SRC40ZSX-S	SRC50ZSX-S	SRC60ZSX-S
Электроснабжение		1 фаза, 220 - 240 В, 50 Гц				
Номинальная холодопроизводительность (Мин-Макс)		кВт 2.55 (0.9 ~ 3.2)	3.6 (0.9 ~ 4.1)	4.0 (1.1 ~ 4.7)	5.0 (1.1 ~ 5.6)	5.6 (1.1 ~ 6.3)
Номинальная тепловая производительность (Мин-Макс)		кВт 3.45 (0.9 ~ 4.7)	4.25 (0.9 ~ 5.1)	4.5 (0.6 ~ 5.4)	5.4 (0.6 ~ 6.3)	6.7 (0.6 ~ 6.7)
Потребляемая мощность		кВт 0.6 / 0.84	1.07 / 1.16	1.04 / 1.10	1.56 / 1.45	1.99 / 2.07
EER/COP		Охлаждение/Нагрев 4.25 / 4.11	3.36 / 3.66	3.85 / 4.09	3.21 / 3.72	2.81 / 3.24
Пусковой ток		220/230/240 В	4.1 / 4.0 / 3.8	5.3 / 5.1 / 4.9	5.0	5.0
Макс. потребляемый ток		А	9	9	12	14
*Уровень шума	Внутрен.	Охлаждение/Нагрев	56	58	60	60
	Наружн.	Охлаждение/Нагрев	56	58	63	63
*Уровень звукового давления	Внутрен.	Охлажд. (Hi/Me/Lo)	36 / 32 / 29	40 / 36 / 30	42 / 36 / 30	42 / 36 / 30
	Наружн.	Нагрев (Hi/Me/Lo)	38 / 33 / 29.5	42 / 35 / 32	42 / 36 / 32	42 / 36 / 32
Воздушный поток	Внутрен.	Охлаждение/Нагрев	47 / 47	50 / 50	50 / 50	54 / 50
	Наружн.	Охлажд. (Hi/Me/Lo)	9 / 8 / 6.5	9.5 / 9 / 7	11.5 / 9 / 7	11.5 / 9 / 7
Габариты	Внутрен.	Нагрев (Hi/Me/Lo)	9.5 / 8.5 / 7	10 / 9 / 8	11.5 / 9 / 8	11.5 / 9 / 8
	Наружн.	Охлаждение/Нагрев	29.5 / 27.0	32.5 / 29.5	36 / 33	40 / 33
Воздушный поток		м³/мин	29.5 / 27.0	32.5 / 29.5	36 / 33	40 / 33
Габариты		Внутрен.	Блок : 248 x 570 x 570 Панель : 35 x 700 x 700			
Внутрен.		ВхШхГ	595 x 780(+62) x 290			640 x 800(+71) x 290
Наружн.		мм	595 x 780(+62) x 290			640 x 800(+71) x 290
Вес нетто		кг	18.5 (Блок : 15 Панель : 3.5) / 35			18.5 (Блок : 15 Панель : 3.5) / 45
Диам. труб.		Жидкость/газ	6.35(1/4") / 9.52(3/8")			6.35(1/4") / 12.7(1/2")
Максимальная длина трассы		м	Макс. 15			Макс. 30
Макс. перепад между блоками		Наружный выше/ниже	Макс. 10 / Макс.10			Макс. 20 / Макс.20
Диапазон рабочих температур		Охлаждение	-15~46			
Нагрев		°C	-15~21			
Панель		TC-PSA-25W-E (опция)				
Подключение электропитания		внутр/наруж	к наружному блоку			
Рекомендуемый номинал автоматического выключателя (220 В)		А	16			20
Количество жил и сечение питающего кабеля		мм²	3x1.5			3x2.5
Количество жил и сечение межблочного кабеля		мм²	4x1.5			

Данные измерены при следующих условиях (ISO-T1). Охлаждение: температура в помещении 27°CDB, 19°CWB, наружная температура 35°CDB. Нагрев: температура в помещении 20°CDB, наружная температура 7°CDB, 6°CWB.

\* Показывает значение в беззвонной камере. При работе эти значения немного выше из-за условий окружающей среды.

Автоматические выключатели и сечение кабелей подобраны согласно действующему ПУЭ.

※ Можно выбрать работу с максимальной мощностью. Уровень шума: дБ(А):25VF(Охлаждение:38 Нагрев:39), 35VF(Охлаждение:41 Нагрев:43), 40/50/60VF(Охлаждение:47 Нагрев:47), Воздушный поток м³/мин:25VF(Охлаждение:10 Нагрев:10.5), 35VF(Охлаждение:11 Нагрев:11.5), 40/50/60VF(Охлаждение:13.5 Нагрев:13.5)

# SRR-ZM



## Канальный кондиционер



SRR25/35ZM могут использоваться в качестве внутреннего блока вместе с наружными блоками SCM Multi system.

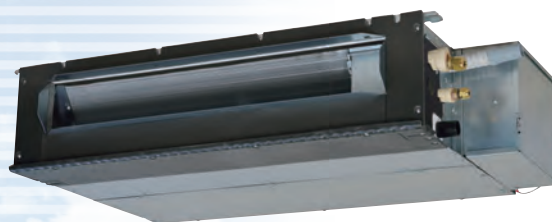

SRR25ZM-S, SRR35ZM-S



SRC25ZMX-S, SRC35ZMX-S

### ОПЦИИ

Наименование	Состав	для SRR25ZM-S, 35ZM-S
Пленум	①	UT-SAT1EF
Нижний пленум (к-т)	②+③	UT-BAT1EF
Фильтр		UT-FL1EF

## Тонкий дизайн

Высота блока модели SRR составляет всего 200мм.



Только с адаптером SC-BIKN2-E, SC-BIKN-E



Беспроводной пульт управления



Данные блоки опционально могут быть укомплектованы штатным WI-FI приемником (AM-MHI-01).

### Длина трассы

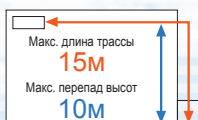

SRR25ZM-S  
SRR35ZM-S

### ФУНКЦИИ

Энергосбережение Функции поддержания чистоты воздуха



Функции поддержания комфорта



Другие



## Встроенный дренажный насос

Внутренние блоки оснащены встроенным дренажным насосом (напор 600 мм. водяного столба). Это позволяет прокладывать трубопровод в зависимости от места установки.

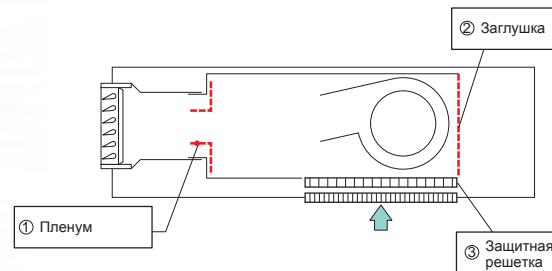
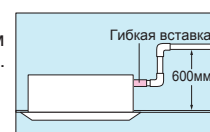

### ХАРАКТЕРИСТИКИ

Внутренний блок			SRR25ZM-S	SRR35ZM-S
Наружный блок			SRC25ZMX-S	SRC35ZMX-S
Электропитание			1 фаза, 220 - 240 В, 50 Гц	
Номинальная холодопроизводительность (Мин-Макс)		кВт	2.5 (0.9~3.2)	3.5 (0.9~4.1)
Номинальная тепловая производительность (Мин-Макс)		кВт	3.4 (0.9~4.7)	4.2 (0.9~5.1)
Потребляемая мощность		кВт	0.58 / 0.75	1.08 / 1.10
EER/COP		Охлаждение/Нагрев	4.31 / 4.53	3.24 / 3.82
Пусковой ток		220/230/240 В	3.7 / 3.6 / 3.4	5.1 / 4.8 / 4.6
Макс. потребляемый ток			9	9
* Уровень шума	Внутрен.	Охлаждение/Нагрев	54 / 55	56 / 57
	Наружн.	Охлаждение/Нагрев	60 / 60	62 / 62
* Уровень звукового давления	Внутрен.	Охлажд. (Hi/Me/Lo)	40 / 35 / 29	42 / 37 / 30
	Наружн.	Нагрев (Hi/Me/Lo)	41 / 38 / 31	43 / 40 / 32
Воздушный поток	Внутрен.	Охлаждение/Нагрев	47 / 47	50 / 50
	Наружн.	Охлажд. (Hi/Me/Lo)	8.5 / 7.0 / 5.0	9.0 / 7.5 / 5.5
		Нагрев (Hi/Me/Lo)	10.0 / 9.0 / 6.5	11.0 / 9.5 / 7.0
		Наружн.	29.5 / 27.0	32.5 / 29.5
Габариты	Внутрен.	ВхШхГ	200 x 750 x 500	
	Наружн.		595 x 780(+62) x 290	
Вес нетто	Внутрен. / Наружн.	кг	22 / 35	
Диам. труб.	Жидкость/газ	ø мм (дюйм)	6.35(1/4") / 9.52(3/8")	
Максимальная длина трассы		м	Макс. 15	
Макс. перепад между блоками		Наружный выше/ниже	Макс. 10 / Макс.10	
Диапазон рабочих температур		Охлаждение	-15~46	
		Нагрев	-15~21	
Воздушный фильтр (количество)			UT-FL1EF (опция)	
Подключение электропитания		внутр/наруж	к наружному блоку	
Рекомендуемый номинал автоматического выключателя (220 В)		A	16	
Количество жил и сечение питающего кабеля		мм <sup>2</sup>	3x1.5	
Количество жил и сечение межблочного кабеля		мм <sup>2</sup>	4x1.5	

Данные измерены при следующих условиях(ISO-T1). Охлаждение: температура в помещении 27°CDB, 19°CWB, наружная температура 35°CDB. Нагрев: температура в помещении 20°CDB, наружная температура 7°CDB, 6°CWB.

Автоматические выключатели и сечение кабелей подобраны согласно действующему ПУЭ.

\* Показывает значение в безэховой камере. При работе эти значения немного выше из-за условий окружающей среды.

# SRF-ZMX



## Напольный кондиционер

**Single Multi** Все кондиционеры серии SRF-ZMX могут использоваться в качестве внутренних блоков вместе с наружными блоками SCM Multi system.

## Система контроля положения заслонок

Каждая заслонка может быть установлена под своим углом.



## Удобство монтажа

Межблочные коммуникации возможно вывести в одном из шести направлений.

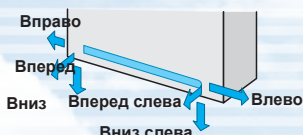

SRF25ZMX-S, SRF35ZMX-S, SRF50ZMX-S

**WiFi** Данные блоки опционально могут быть укомплектованы штатным WI-FI приемником (AM-MHI-01).

## Длина трубопровода для подачи хладагента

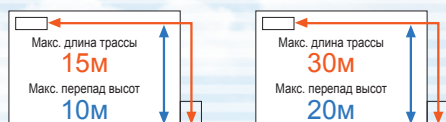

SRF25ZMX-S, SRF35ZMX-S

SRF50ZMX-S



Беспроводной пульт управления



SRC25ZSX-S, SRC35ZSX-S



SRC50ZSX-S

## ФУНКЦИИ

Энергосбережение    Функции комфортной подачи воздуха    Функции поддержания чистоты воздуха



Функции поддержания комфорта



Другие



RC-E5    RC-EX3    RCH-E3 (опция)



Только с адаптером SC-BIKN2-E, SC-BIKN-E



## ХАРАКТЕРИСТИКИ

Внутренний блок			SRF25ZMX-S	SRF35ZMX-S	SRF50ZMX-S
Наружный блок			SRC25ZMX-S	SRC35ZMX-S	SRC50ZSX-S
Электроснабжение			1 фаза, 220 - 240 В, 50 Гц		
Номинальная холодопроизводительность (Мин-Макс)		кВт	2.5 (0.9~3.2)	3.5 (0.9~4.1)	5.0 (1.1~5.2)
Номинальная тепловая производительность (Мин-Макс)		кВт	3.4 (0.9~4.7)	4.5 (0.9~5.1)	6.0 (0.6~6.9)
Потребляемая мощность		кВт	0.521 / 0.723	0.890 / 1.124	1.390 / 1.540
EER/COP		Охлаждение/Нагрев	4.80 / 4.70	3.93 / 4.00	3.60 / 3.90
Пусковой ток		220/230/240 В	3.6 / 3.4 / 3.3	5.2 / 4.9 / 4.7	7.1 / 6.8 / 6.5
Макс. потребляемый ток			8	8	15
*Уровень шума	Внутрен.	Охлаждение/Нагрев	51 / 51	52 / 52	58 / 58
	Наружн.	Охлаждение/Нагрев	60 / 60	63 / 62	63 / 62
*Уровень звукового давления	Внутрен.	Охлажд. (Hi/Me/Lo)	40 / 32 / 29 / 26	41 / 34 / 32 / 28	46 / 42 / 35 / 32
	Наружн.	Нагрев (Hi/Me/Lo)	40 / 35 / 33 / 28	41 / 36 / 35 / 31	47 / 41 / 39 / 33
Воздушный поток	Внутрен.	Охлажд. (Hi/Me/Lo)	9.0 / 7.6 / 6.7 / 5.8	9.2 / 7.8 / 7.3 / 6.4	11.5 / 9.6 / 7.4 / 6.6
	Наружн.	Нагрев (Hi/Me/Lo)	10.5 / 8.2 / 7.7 / 6.6	10.7 / 8.3 / 8.1 / 7.4	12.0 / 10.0 / 9.4 / 7.6
Габариты	Внутрен.	ВхШхГ	600 x 860 x 238		
	Наружн.		595 x 780(+62) x 290	640 x 800(+71) x 290	640 x 800(+71) x 290
Вес нетто	Внутрен. / Наружн.	кг	18 / 35	19 / 35	19 / 45
Диам. труб.	Жидкость/газ	Ø мм (дюйм)	6.35(1/4") / 9.52(3/8")		
Максимальная длина трассы		м	Макс. 15		
Макс. перепад между блоками	Наружный выше/ниже	м	Макс. 10 / Макс. 10		
Диапазон рабочих температур	Охлаждение	°C	-15~46		
	Нагрев		-15~24		
Воздушный фильтр (количество)			Естественный ферментный фильтр x 1 Фотокаталитический моющийся дезодорирующий фильтр x 1		
Подключение электропитания		внутри/наруж	к наружному блоку		
Рекомендуемый номинал автоматического выключателя (220 В)		A	16		20
Количество жил и сечение питающего кабеля		мм <sup>2</sup>	3x1.5		3x2.5
Количество жил и сечение межблочного кабеля		мм <sup>2</sup>	4x1.5		

Данные измерены при следующих условиях(ISO-T1). Охлаждение: температура в помещении 27°CDB, 19°CWB, наружная температура 35°CDB. Нагрев: температура в помещении 20°CDB, наружная температура 7°CDB, 6°CWB.

Автоматические выключатели и сечение кабелей подобраны согласно действующему ПУЭ.

\* Показывает значение в безэховой камере. При работе эти значения немного выше из-за условий окружающей среды.



# Инверторная мультисплит система

Компания Mitsubishi Heavy Industries Thermal Systems может предложить современное решение для объектов где необходимы мультисплит системы инверторного типа. К одному наружному блоку может подключаться до шести внутренних блоков. Линейка внутренних блоков состоит из шести типов с современным дизайном. Все внутренние блоки обладают высокой энергоэффективностью, очень низким уровнем шума и высокой надежностью.



Настенный кондиционер **SRK/SKM**

Канальный кондиционер **SRR**

Кассетный кондиционер **FDTC**

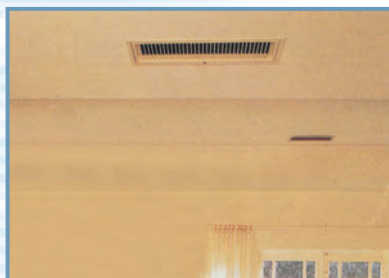

Встраивается в стандартный потолок 600x600



Напольный кондиционер **SRF**

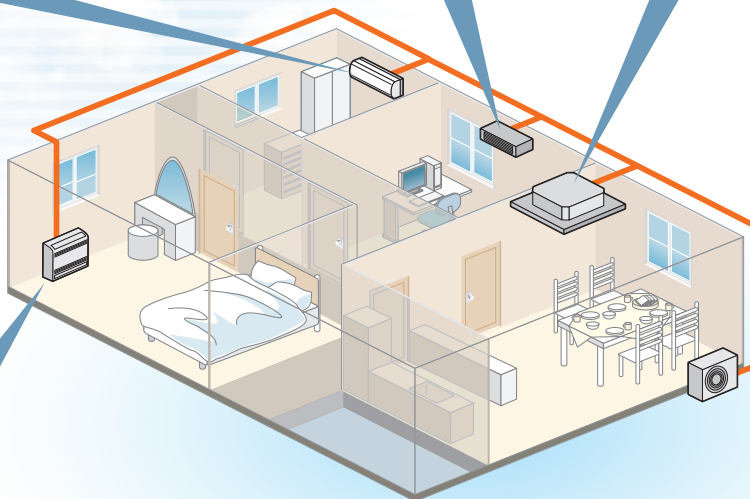

Кондиционер припотолочного типа **FDE**

Кондиционер канального типа **FDUM**



**Большой выбор внутренних блоков**



## Наружные блоки

Высокопроизводительные и очень тихие наружные блоки доступны в восьми вариантах и к ним может быть подключено до шести внутренних блоков.

**NEW**

SCM40ZS-S  
SCM45ZS-S



SCM71ZM-S1  
SCM80ZM-S1



**NEW**

(50ZS-S)

SCM50ZS-S  
SCM60ZM-S



SCM100ZM-S  
SCM125ZM-S



## Энергосбережение

### Наивысший КПД из всех кондиционеров этого класса

Исследования и разработки, основанные на нашем опыте, позволили нам создать напольный кондиционер с наивысшим уровнем КПД среди устройств этого класса. Все модели соответствуют классу энергопотребления "А" с большим запасом. Комнатные блоки имеют абсолютно новый дизайн с оптимальным балансом направления воздуховыпускного отверстия и достаточного объема воздушного потока.

Энергоэффективность при охлаждении

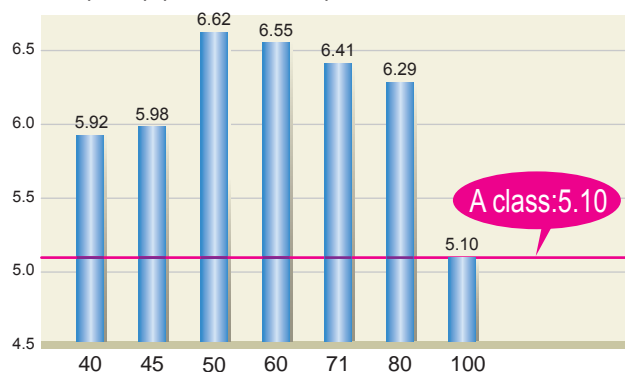

Энергоэффективность при нагреве

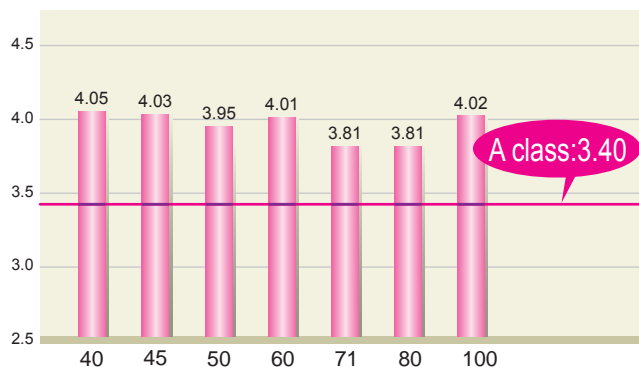

Указанные выше значения основаны на комбинации внутреннего модуля только с SRK-ZMX-S.

## Комфорт

Благодаря компрессору с двойным ротором все наружные блоки имеют очень низкий уровень звукового давления. Все наружные блоки могут работать в режиме охлаждения и нагрева при наружной температуре до  $-15^{\circ}\text{C}$  не теряя своей производительности.

## Компактные размеры

Наружные блоки благодаря своим компактным габаритам могут устанавливаться в самых различных местах.



SCM40/45ZM-S

SCM40/45ZS-S



# ИНВЕРТОРНАЯ МУЛЬТИСПЛИТ СИСТЕМА

## ДЛИНА КОММУНИКАЦИЙ

Ниже указана максимальная длина трубопровода для подачи хладагента и максимальный перепад высот между внутренними и наружными блоками.

	SCM40/45ZS-S	SCM50ZS-S/60ZM-S	SCM71/80ZM-S1	SCM100/125ZM-S
Длина для одного внутреннего блока	не более 25 м	не более 25 м	не более 25 м	не более 25 м
Общая длина для всех помещений	не более 30 м	не более 40 м	не более 70 м	не более 90 м
Перепад высот	Внутренний блок ниже (А)	не более 15 м	не более 15 м	не более 20 м
	Внутренний блок выше (В)	не более 15 м	не более 15 м	не более 20 м
	Макс. перепад высот внутренних блоков (С)	не более 25 м	не более 25 м	не более 25 м
Длина трубопровода для подачи хладагента с заводской заправкой	30 м	40 м	40 м	50 м

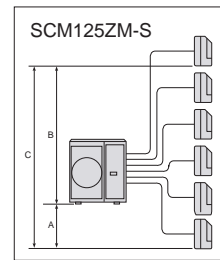
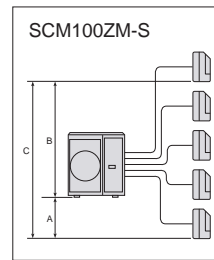
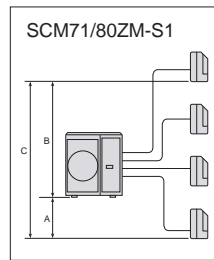
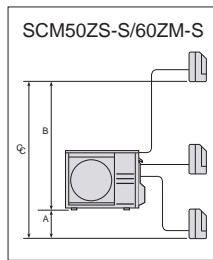
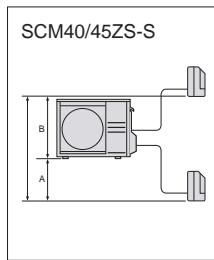

## ПОДСОЕДИНЯЕМЫЕ БЛОКИ

Внутренние блоки	Наружные блоки							
	40ZS-S	45ZS-S	50ZS-S	60ZM-S	71ZM-S1	80ZM-S1	100ZM-S	125ZM-S
	SRK20ZSX-S	●	●	●	●	●	●	●
	SRK25ZSX-S	●	●	●	●	●	●	●
	SRK35ZSX-S	●	●	●	●	●	●	●
	SRK50ZSX-S	—	—	●	●	●	●	●
	SRK20ZSX-W	●	●	●	●	●	●	●
	SRK25ZSX-W	●	●	●	●	●	●	●
	SRK35ZSX-W	●	●	●	●	●	●	●
	SRK50ZSX-W	—	—	●	●	●	●	●
	SRK60ZSX-W	—	—	—	●	●	●	●
	SRK71ZR-S	—	—	—	—	—	●	●
	SRK20ZS-S	●	●	●	●	●	●	●
	SRK25ZS-S	●	●	●	●	●	●	●
	SRK35ZS-S	●	●	●	●	●	●	●
	SRK50ZS-S	—	—	●	●	●	●	●
	SKM20ZSP-S	●	●	●	—	—	—	—
	SKM25ZSP-S	●	●	●	—	—	—	—
	SKM35ZSP-S	●	●	●	—	—	—	—
	SRF25ZMX-S	●	●	●	●	●	●	●
	SRF35ZMX-S	●	●	●	●	●	●	●
	SRF50ZMX-S	—	—	●	●	●	●	●
	FDTC25VF	●	●	●	●	●	●	●
	FDTC35VF	●	●	●	●	●	●	●
	FDTC50VF	—	—	●	●	●	●	●
	FDTC60VF	—	—	—	●	●	●	●
	SRR25ZM-S	●	●	●	●	●	●	●
	SRR35ZM-S	●	●	●	●	●	●	●
	SRR50ZM-S	—	—	●	●	●	●	●
	SRR60ZM-S	—	—	—	●	●	●	●
	FDUM50VF	—	—	●	●	●	●	●
	FDE50VG	—	—	●	●	●	●	●

# ИНВЕРТОРНАЯ МУЛЬТИСПЛИТ СИСТЕМА

## ХАРАКТЕРИСТИКИ

Параметры		Модель	на 2 комнаты		на 3 комнаты	
			SCM40ZS-S	SCM45ZS-S	SCM50ZS-S	SCM60ZM-S
Электропитание			1 Фаза, 220 - 240 В, 50 Гц			
Холодопроизводительность (Мин~Макс)		кВт	4.0(1.5~5.9)	4.5(1.5~6.4)	5.0(1.8~7.1)	6.0(1.8~7.5)
Тепл. производительность (Мин~Макс)		кВт	4.5(1.3~6.3)	5.3(1.3~6.5)	6.0(1.4~7.5)	6.8(1.5~7.8)
Потребляемая мощность	Охлажд.	кВт	0.84(0.59~2.13)	1.04(0.59~2.30)	1.05(0.60~2.15)	1.43(0.50~2.39)
	Нагрев	кВт	0.90(0.54~1.70)	1.15(0.54~1.92)	1.24(0.55~2.58)	1.51(0.60~3.00)
EER	Охлажд.		4.76	4.33	4.76	4.2
COP	Нагрев		5.00	4.61	4.84	4.5
Пусковой ток		А	4.4/4.2/4.0	5.4/5.2/5.0	6.2/5.9/5.7	7.1/6.8/6.6
Уровень шума	Охлажд.	дБ(А)	62	62	62	63
	Нагрев	дБ(А)	64	64	64	65
Уровень звукового давления	Охлажд.	дБ(А)	48	49	49	50
	Нагрев	дБ(А)	50	50	51	52
Воздушный поток	Охлажд.	м³/мин	32.5	32.5	41.0	42.0
	Нагрев	м³/мин	32.5	32.5	41.0	42.0
Габариты (ВxШxГ)		мм	595x780(+90)x290		640x850(+65)x290	
Вес нетто		кг	42	42	48.5	49
Хладагент (Тип/Charge/GWP)		кг	R410A/1.9/2088		R410A/2.5/2088	
Диаметр труб	Жидкость	Фмм	6.35(1/4")x2		6.35(1/4")x3	
	Газ		9.52(3/8")x2		9.52(3/8")x3	
Диапазон рабочих температур	Охлажд.	°C	-15~43			
	Нагрев		-15~24			
Количество присоединяемых внутренних блоков			2	2	Мин.2~Макс.3	Мин.2~Макс.3
Мощность внутренних блоков		кВт	6.0	7.0	8.5	11.0

Параметры		Модель	на 4 комнаты		на 5-6 комнат	
			SCM71ZM-S1	SCM80ZM-S1	SCM100ZM-S	SCM125ZM-S
Электропитание			1 Фаза, 220 - 240 В, 50 Гц			
Холодопроизводительность (Мин~Макс)		кВт	7.1(1.8~8.8)	8.0(1.8~9.2)	10.0(1.8-12.0)	12.5(1.8-14.0)
Тепл. производительность (Мин~Макс)		кВт	8.6(1.5~9.4)	9.3(1.5~9.8)	12.0(1.5-13.5)	13.5(1.5-14.0)
Потребляемая мощность	Охлажд.	кВт	1.74(0.48~2.75)	2.16(0.48~2.83)	2.86(0.65~4.03)	3.90(0.65~4.80)
	Нагрев	кВт	2.00(0.60~3.35)	2.26(0.60~3.43)	2.93(0.70~3.40)	3.25(0.70~3.42)
EER	Охлажд.		4.08	3.70	3.50	3.21
COP	Нагрев		4.30	4.12	4.10	4.15
Пусковой ток		А	9.2/8.8/8.4	10.4/10.0/9.5	13.3/12.8/12.2	17.7/17.0/16.3
Уровень шума	Охлажд.	дБ(А)	65	66	68	69
	Нагрев	дБ(А)	66	66	71	72
Уровень звукового давления	Охлажд.	дБ(А)	52	54	56	57
	Нагрев	дБ(А)	54	54	59	60
Воздушный поток	Охлажд.	м³/мин	56.0	56.0	75.0	75.0
	Нагрев	м³/мин	56.0	56.0	75.0	82.0
Габариты (ВxШxГ)		мм	750x880(+73)x340		945x970(+73)x370	
Вес нетто		кг	62		92	
Хладагент (Тип/Charge/GWP)		кг	R410A/3.15/2088		R410A/6.0/2088	
Диаметр труб	Жидкость	Фмм	6.35(1/4")x2		6.35(1/4")x5	6.35(1/4")x6
	Газ		9.52(3/8")x2		9.52(3/8")x5	9.52(3/8")x6
Диапазон рабочих температур	Охлажд.	°C	-15~43			
	Нагрев		-15~24			
Количество присоединяемых внутренних блоков			Мин.2~Макс.4	Мин.2~Макс.4	Мин.4*~Макс.5	Мин.4*~Макс.6
Мощность внутренних блоков		кВт	12.5	13.5	16.0	19.5

- Данные измерены при следующих условиях(ISO-T1). Охлаждение: температура в помещении 27°CDB, 19°CWB, наружная температура 35°CDB. Нагрев: температура в помещении 20°CDB, наружная температура 7°CDB, 6°CWB.
  - Показывает значение в беззвонной камере. При работе эти значения немного выше из-за условий окружающей среды.
  - \* В случае использования комбинации SRK71ZR-S+SRK71ZR-S, только 2 внутренних блока могут быть подключены. В случае использования комбинации SRK-ZMX-S+SRK71ZR-S+FDE50VG, только 3 внутренних блока могут быть подключены.
- Суммарная производительность внутренних блоков должна быть в диапазоне 10,0 кВт ~ 16,0 кВт.

## ОПЦИИ

### Проводной пульт управления



RC-EX3 RC-E5 RCH-E3  
(только с SC-BIKN2-E, SC-BIKN-E для блоков SRK, SRR, SRF) **NEW**

### Беспроводной пульт управления



RCN-T-24W-E2 (для FDTC) RCN-KIT4-E2 (для FDUM) RCN-E-E2 (для FDE)

# ИНВЕРТОРНАЯ МУЛЬТИСПЛИТ СИСТЕМА

## ВНУТРЕННИЕ БЛОКИ КОМБИНАЦИИ С МУЛЬТИСПЛИТ СИСТЕМОЙ

Настенный кондиционер

### SRK-ZSX-W NEW



Параметры		Модель	SRK20ZSX-W	SRK25ZSX-W	SRK35ZSX-W	SRK50ZSX-W	SRK60ZSX-W
Холодопроизводительность		кВт	2.0	2.5	3.5	5.0	6.0
Теплопроизводительность		кВт	3.0	3.4	4.5	5.8	6.8
Уровень шума	Охлаждение	дБ(А)	53	55	58	59	62
	Нагрев	дБ(А)	53(55)	56	58	62	63
Уровень звукового давления	Охл.(Hi/Me/Lo/Ulo)	дБ(А)	38 / 31 / 24 / 19	39 / 33 / 25 / 19	43 / 35 / 26 / 19	44 / 39 / 31 / 22	46 / 41 / 33 / 22
	Нагр.(Hi/Me/Lo/Ulo)	дБ(А)	38 / 32(33) / 25 / 19	40 / 34 / 27 / 19	41(42) / 35 / 28 / 19	46 / 41 / 33 / 23	46 / 42 / 34 / 23
Воздушный поток	Охл.(Hi/Me/Lo/Ulo)	м³/мин	11.3 / 9.1 / 6.0 / 5.0	12.2 / 10.0 / 6.7 / 5.0	13.1 / 10.8 / 7.3 / 5.0	14.3 / 12.4 / 7.8 / 5.4	16.3 / 13.4 / 8.9 / 5.4
	Нагр.(Hi/Me/Lo/Ulo)	м³/мин	12.2 / 10.3 / 7.2 / 5.4	12.8 / 11.0 / 7.8 / 5.4	13.9 / 11.8 / 8.6 / 5.4	17.3 / 14.3 / 9.8 / 6.2	17.8 / 13.7 / 10.9 / 6.2
Габариты (ВxШxГ)		мм	305x920x220				
Вес нетто		кг	13				
Диаметр труб		Жидкость / Газ	Фмм 6.35 (1/4") / 9.52 (3/8")			6.35(1/4") / 12.7(1/2")	
Воздушный фильтр (количество)			Противоаллергенный фильтр X 1, Фотокаталитический моющийся дезодорирующий фильтр X 1				

Настенный кондиционер

### SRK-ZSX-S



Параметры		Модель	SRK20ZSX-S	SRK25ZSX-S	SRK35ZSX-S	SRK50ZSX-S	SRK60ZSX-S
Холодопроизводительность		кВт	2.0	2.5	3.5	5.0	6.0
Теплопроизводительность		кВт	3.0	3.4	4.5	5.8	6.8
Уровень шума	Охлаждение	дБ(А)	53	55	58	59	62
	Нагрев	дБ(А)	53(55)	56	58	62	63
Уровень звукового давления	Охл.(Hi/Me/Lo/Ulo)	дБ(А)	38 / 31 / 24 / 19	39 / 33 / 25 / 19	43 / 35 / 26 / 19	44 / 39 / 31 / 22	46 / 41 / 33 / 22
	Нагр.(Hi/Me/Lo/Ulo)	дБ(А)	38 / 32(33) / 25 / 19	40 / 34 / 27 / 19	41(42) / 35 / 28 / 19	46 / 41 / 33 / 23	46 / 42 / 34 / 23
Воздушный поток	Охл.(Hi/Me/Lo/Ulo)	м³/мин	11.3 / 9.1 / 6.0 / 5.0	12.2 / 10.0 / 6.7 / 5.0	13.1 / 10.8 / 7.3 / 5.0	14.3 / 12.4 / 7.8 / 5.4	16.3 / 13.4 / 8.9 / 5.4
	Нагр.(Hi/Me/Lo/Ulo)	м³/мин	12.2 / 10.3 / 7.2 / 5.4	12.8 / 11.0 / 7.8 / 5.4	13.9 / 11.8 / 8.6 / 5.4	17.3 / 14.3 / 9.8 / 6.2	17.8 / 13.7 / 10.9 / 6.2
Габариты (ВxШxГ)		мм	305x920x220				
Вес нетто		кг	13				
Диаметр труб		Жидкость / Газ	Фмм 6.35 (1/4") / 9.52 (3/8")			6.35(1/4") / 12.7(1/2")	
Воздушный фильтр (количество)			Противоаллергенный фильтр X 1, Фотокаталитический моющийся дезодорирующий фильтр X 1				

Настенный кондиционер

### SRK-ZR / SRK-ZS



NEW



Параметры		Модель	SRK71ZR-S	SRK20ZS-S, -SB, -ST	SRK25ZS-S, -SB, -ST	SRK35ZS-S, -SB, -ST	SRK50ZS-S, -SB, -ST
Холодопроизводительность		кВт	7.1	2.0	2.5	3.5	5.0
Теплопроизводительность		кВт	8.0	3.0	3.4	4.5	5.8
Уровень шума	Охлаждение	дБ(А)	58	50	52	56	58
	Нагрев	дБ(А)	60	52	55	58	59
Уровень звукового давления	Охл.(Hi/Me/Lo/Ulo)	дБ(А)	44 / 41 / 37 / 25	34 / 25 / 22 / 19	36 / 28 / 23 / 19	40 / 30 / 26 / 19	45 / 36 / 28 / 22
	Нагр.(Hi/Me/Lo/Ulo)	дБ(А)	46 / 39 / 35 / 28	36 / 29 / 23 / 19	39 / 30 / 24 / 19	41 / 36 / 25 / 19	45 / 37 / 31 / 24
Воздушный поток	Охл.(Hi/Me/Lo/Ulo)	м³/мин	20.5 / 18.6 / 16.2 / 10.4	9.3 / 7.0 / 5.9 / 5.0	9.9 / 8.0 / 5.9 / 5.0	11.3 / 8.7 / 5.9 / 5.0	12.1 / 9.9 / 7.4 / 5.9
	Нагр.(Hi/Me/Lo/Ulo)	м³/мин	25.5 / 19.8 / 17.3 / 13.3	10.0 / 8.5 / 6.5 / 5.9	11.3 / 8.7 / 6.7 / 5.9	12.3 / 11.0 / 7.0 / 5.9	13.9 / 11.2 / 9.1 / 7.4
Габариты (ВxШxГ)		мм	339x1197x262	290x870x230			10.0
Вес нетто		кг	15.5	9.5			10.0
Диаметр труб		Жидкость / Газ	Фмм 6.35(1/4") / 15.88(5/8")	6.35(1/4") / 9.52(3/8")			6.35(1/4") / 12.7(1/2")
Воздушный фильтр (количество)			Противоаллергенный фильтр X 1, Фотокаталитический моющийся дезодорирующий фильтр X 1				

Настенный кондиционер

### SKM-ZSP

NEW



Параметры		Модель	SKM20ZSP-S	SKM25ZSP-S	SKM35ZSP-S
Холодопроизводительность		кВт	2.0	2.5	3.5
Теплопроизводительность		кВт	3.0	3.4	4.5
Уровень шума	Охлаждение	дБ(А)	58	58	59
	Нагрев	дБ(А)	56	57	59
Уровень звукового давления	Охл.(Hi/Me/Lo/Ulo)	дБ(А)	42 / 35 / 24	43 / 35 / 24	44 / 37 / 24
	Нагр.(Hi/Me/Lo/Ulo)	дБ(А)	41 / 35 / 27	41 / 35 / 27	42 / 37 / 29
Воздушный поток	Охл.(Hi/Me/Lo/Ulo)	м³/мин	8.5 / 7.0 / 5.0	8.5 / 7.0 / 5.0	9.0 / 7.5 / 5.0
	Нагр.(Hi/Me/Lo/Ulo)	м³/мин	8.0 / 7.0 / 5.5	8.0 / 7.0 / 5.5	8.5 / 7.0 / 6.0
Габариты (ВxШxГ)		мм	262x769x210		
Вес нетто		кг	7.6		
Диаметр труб		Жидкость / Газ	Фмм 6.35(1/4")/9.52(3/8")		
Воздушный фильтр (количество)			-		

Данные измерены при следующих условиях(ISO-T1). Охлаждение: температура в помещении 27°CDB, 19°CWB, наружная температура 35°CDB. Нагрев: температура в помещении 20°CDB, наружная температура 7°CDB, 6°CWB.

\* Показывает значение в безжойковой камере. При работе эти значения немного выше из-за условий окружающей среды.

# ИНВЕРТОРНАЯ МУЛЬТИСПЛИТ СИСТЕМА

## ВНУТРЕННИЕ БЛОКИ КОМБИНАЦИИ С МУЛЬТИСПЛИТ СИСТЕМОЙ

Напольный кондиционер

### SRF-ZMX



Параметры		Модель	SRF25ZMX-S	SRF35ZMX-S	SRF50ZMX-S
Холодопроизводительность		кВт	2.5	3.5	5.0
Теплопроизводительность		кВт	3.4	4.5	5.8
Уровень шума	Охлаждение	дБ(А)	51	52	58
	Нагрев	дБ(А)	51	52	58
Уровень звукового давления	Охл.(Hi/Me/Lo/Ulo)	дБ(А)	40 / 32 / 29 / 26	41 / 34 / 32 / 28	46 / 42 / 35 / 32
	Нагр.(Hi/Me/Lo/Ulo)	дБ(А)	40 / 35 / 33 / 28	41 / 36 / 35 / 31	47 / 41 / 39 / 33
Воздушный поток	Охл.(Hi/Me/Lo/Ulo)	м <sup>3</sup> /мин	9.0 / 7.6 / 6.7 / 5.8	9.2 / 7.8 / 7.3 / 6.4	11.5 / 9.6 / 7.4 / 6.6
	Нагр.(Hi/Me/Lo/Ulo)	м <sup>3</sup> /мин	10.5 / 8.2 / 7.7 / 6.6	10.7 / 8.3 / 8.1 / 7.4	12.0 / 10.0 / 9.4 / 7.6
Габариты (ВxШxГ)		мм	600x860x238		
Вес нетто		кг	18		19
Диаметр труб		Жидкость / Газ	Фмм 6.35(1/4") / 9.52(3/8")		Фмм 6.35(1/4") / 12.7(1/2")
Воздушный фильтр (количество)			Естественный ферментный фильтр X 1		Фотокаталитический моющийся дезодорирующий фильтр X 1

Канальный кондиционер

### SRR-ZM

Только с адаптером SC-BIKN-E



Параметры		Модель	SRR25ZM-S	SRR35ZM-S	SRR50ZM-S	SRR60ZM-S
Холодопроизводительность		кВт	2.5	3.5	5.0	6.0
Теплопроизводительность		кВт	3.4	4.5	5.8	6.8
Уровень шума	Охлаждение	дБ(А)	56	57	59	60
	Нагрев	дБ(А)	59	60	61	63
Уровень звукового давления	Охл.(Hi/Me/Lo/Ulo)	дБ(А)	37 / 33 / 30 / 24	38 / 34 / 31 / 25	41 / 37 / 34 / 29	44 / 38 / 35 / 30
	Нагр.(Hi/Me/Lo/Ulo)	дБ(А)	40 / 37 / 34 / 28	41 / 38 / 35 / 29	43 / 39 / 37 / 32	45 / 41 / 38 / 33
Воздушный поток	Охл.(Hi/Me/Lo/Ulo)	м <sup>3</sup> /мин	9.5 / 8.5 / 6.5 / 4.5	10.0 / 8.5 / 7.0 / 5.0	13.5 / 11.0 / 10.0 / 7.5	14.5 / 11.5 / 10.5 / 8.0
	Нагр.(Hi/Me/Lo/Ulo)	м <sup>3</sup> /мин	10.0 / 9.0 / 8.0 / 6.0	10.5 / 9.5 / 8.5 / 6.5	14.5 / 12.5 / 11.0 / 8.5	15.0 / 13.0 / 11.5 / 9.0
Габариты (ВxШxГ)		мм	200x750x500		200x950x500	
Вес нетто		кг	20.5		24	
Диаметр труб		Жидкость / Газ	Фмм 6.35(1/4") / 9.52(3/8")		Фмм 6.35(1/4") / 12.7(1/2")	
Комплект для изменения забора воздуха (опция)			UT-BAT1EF			

Кассетный кондиционер

### FDTC-VF

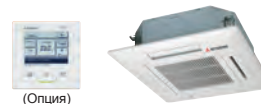

Параметры		Модель	FDTC25VF	FDTC35VF	FDTC50VF	FDTC60VF
Холодопроизводительность		кВт	2.5	3.5	5.0	6.0
Теплопроизводительность		кВт	3.4	4.5	5.8	6.8
Уровень шума	Охлаждение	дБ(А)	56	58	60	60
	Нагрев	дБ(А)	56	58	60	60
Уровень звукового давления	Охл.(Hi/Me/Lo)	дБ(А)	36 / 32 / 29	40 / 36 / 30	42 / 36 / 30	46 / 39 / 30
	Нагр.(Hi/Me/Lo)	дБ(А)	38 / 33 / 29.5	42 / 35 / 32	42 / 36 / 32	46 / 39 / 32
Воздушный поток	Охл.(Hi/Me/Lo)	м <sup>3</sup> /мин	9.0 / 8.0 / 6.5	9.5 / 9.0 / 7.0	11.5 / 9.0 / 7.0	13.5 / 10.0 / 7.0
	Нагр.(Hi/Me/Lo)	м <sup>3</sup> /мин	9.5 / 8.5 / 7.0	10.0 / 9.0 / 8.0	11.5 / 9.0 / 8.0	13.5 / 10.0 / 8.0
Габариты (ВxШxГ)	Главный блок	мм	248x570x570			
	Панель	мм	35x700x700			
Вес нетто		кг	Блок:15		Панель:3.5	
Диаметр труб		Жидкость / Газ	Фмм 6.35(1/4") / 9.52(3/8")		Фмм 6.35(1/4") / 12.7(1/2")	
Панель			TC-PSA-25W-E			

\* Можно выбрать работу с максимальной мощностью. Уровень шума дБ(А):25VF(охлаждение:38 нагрев:39), 35VF(охлаждение:41 нагрев:43), 50/60VF(охлаждение:47 нагрев:47), Воздушный поток м<sup>3</sup>/мин:25VF(охлаждение:10 нагрев:10.5), 35VF(охлаждение:11 нагрев:11.5), 50/60VF(охлаждение:13.5 нагрев:13.5)

Канальный кондиционер - Низко/Средненапорный / Припотолочный

### FDUM-VF / FDE-VG

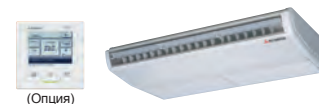

Параметры		Модель	FDUM50VF	FDE50VG
Холодопроизводительность		кВт	5.0	5.0
Теплопроизводительность		кВт	5.8	5.8
Уровень шума	Охлаждение	дБ(А)	60	60
	Нагрев	дБ(А)	60	60
Уровень звукового давления	Охл.(Hi/Me/Lo/Ulo)	дБ(А)	32 / 29 / 26	38 / 36 / 31
	Нагр.(Hi/Me/Lo/Ulo)	дБ(А)	32 / 29 / 26	38 / 36 / 31
Воздушный поток	Охл.(Hi/Me/Lo/Ulo)	м <sup>3</sup> /мин	10.0 / 9.0 / 8.0	10.0 / 9.0 / 7.0
	Нагр.(Hi/Me/Lo/Ulo)	м <sup>3</sup> /мин	10.0 / 9.0 / 8.0	10.0 / 9.0 / 7.0
Габариты (ВxШxГ)		мм	280x750x635	210x1070x690
Вес нетто		кг	29	28
Диаметр труб		Жидкость / Газ	Фмм 6.35(1/4") / 12.7(1/2")	
Воздушный фильтр (количество)			Набор фильтров : UM-FL1EF (опция)	Пластиковый сетчатый x 2 (Моющийся)

\* Можно выбрать работу с максимальной мощностью. [ FDUM ] Уровень шума: дБ(А): охлаждение:37 Нагрев:37, воздушный поток:13м<sup>3</sup>/мин [ FDE ] Уровень шума:Охлаждение дБ(А):46 Нагрев:46, Воздушный поток:13м<sup>3</sup>/мин

## Простой сенсорный пульт управления

Яркий экран



NEW

RC-EX3

### Простота изменения направления воздушного потока

Вы можете выставлять направление заслонок согласно изображениям на экране пульта управления

### Любимые клавиши

На любимые клавиши можно настроить две функции из шести возможных на ваш выбор. После настройки ваших любимых функций их вызов будет происходить моментально.

### Языки

К выбору доступны следующие языки: Английский/Немецкий/Французский/Испанский/Итальянский/Датский/Турецкий/Португальский/РУССКИЙ/Польский/Японский/Китайский

### Резервирование

Резервирование ограничено двумя внутренними блоками.



#### Резервирование на случай аварии

Если в одном из двух внутренних блоков происходит авария, то другой блок включается в работу вместо аварийного. Таким образом комфортность условий не будет нарушена.

#### Резервирование производительности

Когда система управления обнаруживает что один из двух блоков работает с перегрузкой, то второй блок включается в работу для снижения нагрузки на перегруженный блок.

#### Ротация блоков

Попеременное использование двух блоков равномерно распределяет износ между двумя блоками. (Время работы блока задается в диапазоне от 10 часов до 990 часов с шагом в 10 часов.)

## Проводной пульт управления с недельный таймером (опция)

RC-E5



Пульт RC-E5 предоставляет широкий доступ к техническим и сервисным данным, которые можно отобразить на ЖК-дисплее.

### Температура в помещении контролируется датчиком на пульте управления

Датчик расположен в верхней части пульта управления за решеткой крышки. Это позволяет увеличить чувствительность датчика, что обеспечивает более точную работу.



### Недельный таймер – стандартная функция

В число стандартных функций пульта RC-E5 входит недельный таймер, который позволяет задавать недельный график работы кондиционера. Есть возможность программирования до четырех моментов запуска/остановки в день. Также возможно программирование температуры.

### Изменяемые пределы температурных диапазонов

RC-E5 позволяет индивидуально задавать верхний и нижний пределы температурных диапазонов. Это дает возможность снизить вероятность избыточного нагрева или охлаждения и, в итоге сэкономить средства, затрачиваемые на электроэнергию.

#### Изменяемые пределы температурных диапазонов

Верхний	20~30°C (для эффективной работы в режиме нагрева)
Нижний	18~26°C (для эффективной работы без нагрева)

## Простой пульт управления (опция)

RCH-E3  
(проводной)

Удобен для применения в гостиничных номерах. Количество функций ограничено самыми необходимыми (включение/выключение, режим, заданная температура, скорость вентилятора). Этот пульт очень прост в использовании.



#### До 16 блоков

Выбирая индивидуальный номер на пульте, можно управлять 16 блоками.

#### Автоматический РЕСТАРТ

Кондиционер автоматически запускается как при включении питания, так и после сбоев в сети питания.

\*RCH-E3 не применяется для системы (индивидуального) управления лопаткой.  
\*Когда RCH-E3 используется, установка скорости вентилятора может быть установлена в 3 положения (Hi-Me-Lo).

## Выносной датчик (опция)

SC-TNB-E3

В случае, если температурные датчики внутренних блоков или пульта дистанционного управления недостаточно точно измеряют температуру в помещениях, а также если не используются отдельные пульты ДУ для каждой комнаты (например, при использовании центральной системы управления), следует установить термисторы SC-TNB-E3 в соответствующих местах помещений.



8м

## Беспроводные пульты управления (опция)

NEW

RCN-TC-24W-E2  
(FDTC)



NEW

RCN-E-E2



NEW

RCN-KIT4-E2



\*Беспроводной пульт управления не применяется для системы (индивидуального) управления заслонками.  
\*Когда беспроводной пульт управления используется, установка скорости вентилятора может быть установлена в 3 положения (Hi-Me-Lo).

## Индивидуальный контроль

Проводной пульт управления для бытовых кондиционеров (опция)

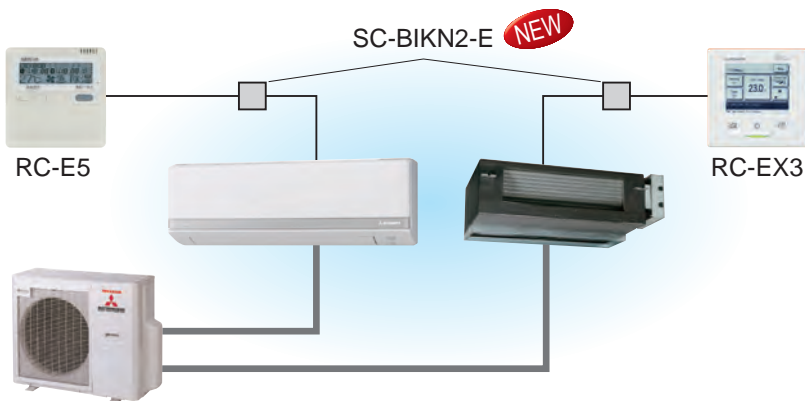

Модель	Интерфейс	Пульт управления
SRK20~60ZSX-S SRK63~100ZR-S SRK63~80ZSPR-S SRK63/71/80ZS-S SRK20~50ZS-S SRF25/35/50ZMX-S SRR25/35/50/60ZM-S	SC-BIKN2-E	RC-E5 RC-EX3
FDT FDTC FDUM FDEN FDU FDF	не требуется	

## SUPERLINK II

Может быть присоединено к SUPERLINK-II

Модель	Интерфейс	ПДУ
SRK-ZSX SRK-ZR SRK-ZS SRK-63...80ZSPR-S SRF-ZMX SRR-ZM	SC-BIKN2-E SC-ADNA-E	RC-EX3 RC-E5
FDTC-VF FDUM50VF FDE50VG	SC-ADNA-E	

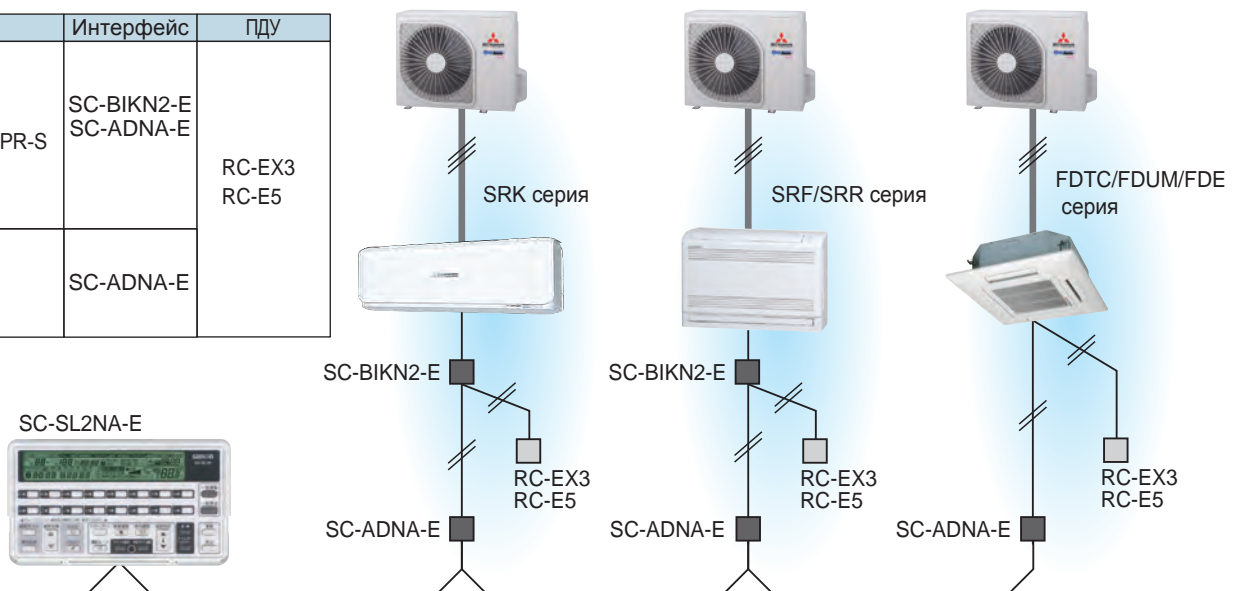

## Разъем внешних контактов СпТ

Настенные внутренние блоки возможно оснастить специальным разъемом СпТ (опция), который позволяет удаленно включать/выключать систему, а так же получать информацию о состоянии системы (Система ВКЛ/ВЫКЛ, Компрессор ВКЛ/ВЫКЛ, режим работы, авария).

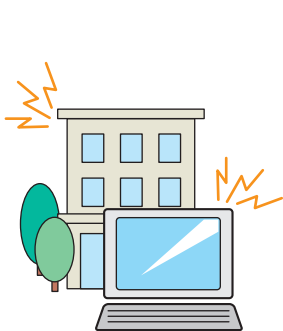

Общая система мониторинга здания

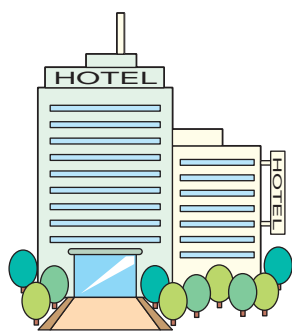

Система контроля доступом

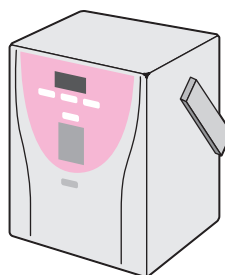

Управление пароувлажнителем

Модель	Интерфейс
SRK-ZSX-S, -W SRK-ZR-S SRK-ZS-S SRK-63...80ZSPR-S SRF-ZMX-S SRR-ZM-S	SC-BIKN2-E
FDTC-VF FDUM50VF FDE50VG	не требуется

## Центральные консоли

### SC-SL1N-E

Описание	Центральный пульт управления SC-SL1N-E	
Наименование	SC-SL1N-E	
Обслуживаемые модели	Super Link совместимые внутренние блоки	
Внешняя температура	0 ~ 40°C	
Электропитание	1 фаза, AC 230 В, 50/60 Гц	
Энергопотребление	1.7 Вт	
Габариты (ВхШхГ)	120мм x 120мм x 15 (+62)мм <sup>(2)</sup>	
Вес нетто	1 кг	
Макс. число подкл. блоков	16 блоков	
Ввод	SL (Super Link) вх. сигнал	1 система
	Вход внешнего таймера	Импульсный контакт (Откр.-закр.: Пуск, Закр.-Откр.: Стоп)

Индивидуальный или одновременный запуск/остановка до 16 внутренних блоков



### SC-SL2NA-E

Тип пульта	Центральный пульт управления SC-SL2N-E	
Наименование	SC-SL2N-E	
Обслуживаемые модели	Super Link совместимые внутренние блоки	
Внешняя температура	0-40°C	
Электропитание	1 фаза, 100 ~ 240 В, 50/60 Гц	
Энергопотребление	7 Вт	
Габариты (ВхШхГ)	120мм x 215мм x 25 (+35)мм <sup>(4)</sup>	
Вес нетто	1 кг	
Макс. число присоединяемых внутр. блоков	Новый SL: Макс. 64 блока, пред. SL: Макс. 48 блоков	
Ввод	Внешний таймер	Импульсный сигнал (Откр.-закр.: Пуск, Закр.-Откр.: Стоп)
	Сигнал аварии <sup>(2)</sup>	Сухой контакт (Закр.; принудительная остановка)
	Управляющий сигнал	Сухой контакт (Закр.; принудительная остановка)
Вывод	Вывод данных	Откр., если все внутренние блоки остановлены; Закр., если работает хотя бы один внутр. блок
	Вывод ошибки	Откр., если все внутренние блоки в порядке; Закр., если один или несколько блоков неисправны

Централизованное управление максимум 64 внутренними блоками.  
Недельный таймер – в числе стандартных функций

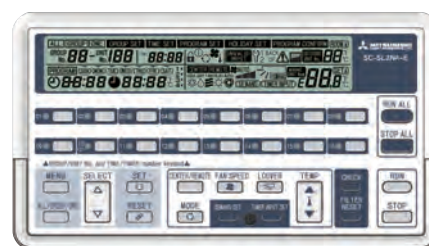

### SC-SL4-AE/BE

MNI представляет центральную консоль с 9-и дюймовым интерактивным ЖК полноцветным сенсорным экраном SC-SL4-AE/BE. Он позволяет производить мониторинг, составлять расписание работы и осуществлять сервисные функции для 128 внутренних блоков.

Внутренние блоки могут управляться, работать по расписанию и осуществлять мониторинг индивидуально как группами, так набором групп со следующими функциями:

Наименование	SC-SL4-AE/SC-SL4-BE	
Внешняя температура	0 ~ 40°C	
Электропитание	1 фаза 100-240 В 50/60 Гц	
Потребление энергии	18 Вт	
Габариты (В x Ш x Г)	172 мм x 250 мм x 23 (+70) мм	
Вес нетто	2.0 кг	
Количество подключаемых наруж. блоков	до 128 блоков	
ЖК монитор	Цветной LCD, 9 дюймов, широкоформатный	
Вход	SL (Superlink) входные сигналы	1 система SUPERLINK2
	Счетчик Вт/ч импульсн. входа*	Ширина импульсов 100мс или более
	Вход сигн. аварийной остановки*	Сухой контакт (закр., принудит. останов.)
	Вход сигнала обслуживания*	Сухой контакт (закр., принудит. останов.)
Вывод	Вывод режима	Сухой контакт При полной остановке: открыто. Если один блок работает: закрыто
	Вывод ошибки	Сухой контакт Нормальный: закрыто. Если один блок аварийный: открыто

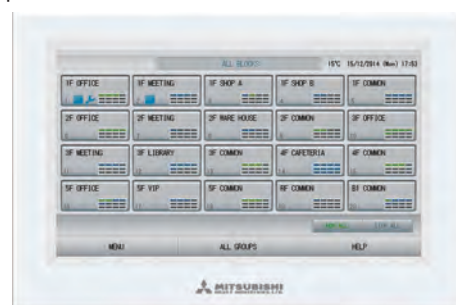

\*Напряжение питания постоянного тока 12 В (10 мА) на приемной части.  
Расчет потребления этого блока основывается на международном стандарте OIML.

## Управление с ПК

### SC-WBGW256

(Web шлюз + BACnet шлюз)

SC-WBGW256 может управлять и контролировать до 256 групп (некоторые группы могут иметь 2 и более внутренних блоков, а общая сумма внутренних блоков не должна быть более 256) через компьютерную сеть с помощью Superlink II web шлюза. Простой монтаж без специального программного обеспечения, работает через Интернет.

Экономичный встроенный процессор и компактное съемное запоминающее устройство обеспечивают большой объем памяти с высокой надежностью (нет движущихся частей таких как вентилятор ПК и т.д.). Благодаря функции фильтрующей адреса IP, устройство ограничивает количество пользователей, имеющих доступ к системе, при этом происходит трехуровневая проверка степени доступа пользователя, что гарантирует безопасность.

Так же, SC-WBGW256 может быть использован как интерфейс для конвертирования протокола Superlink II в протокол BACnet для последующего интегрирования в центральную сеть управления зданием.

NEW

По предварительному заказу



Требуются дополнительные расходы на обслуживание и т.д. Проконсультируйтесь у дилера по поводу использования данного шлюза.

### SC-LGWNB (LonWorks шлюз)

Интерфейс SC-LGWNB системы Superlink-II для соединения с протоколом LonWorks. Контроль и управление до 96 групп (48 внутренних блока x 2 системы Superlink-II), может быть интегрирован в централизованную систему BMS здания.

NEW

По предварительному заказу

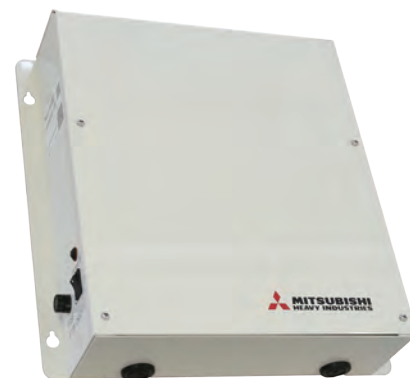

Требуются дополнительные расходы на обслуживание и т.д. Пожалуйста, проконсультируйтесь у Вашего дилера по поводу использования данного шлюза.

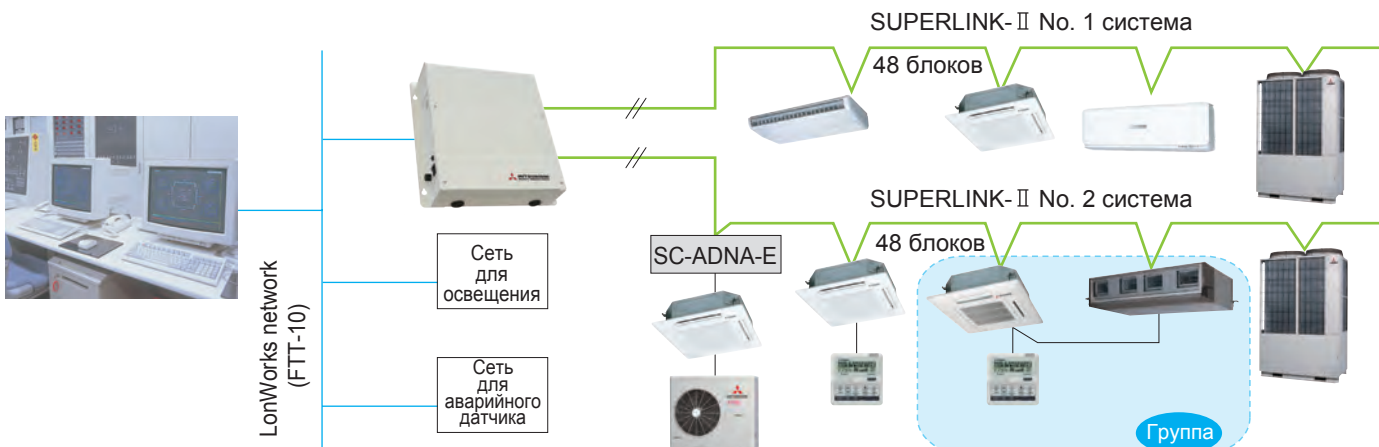



## INTESIS BMS интерфейс для кондиционеров MHI

### Интеграция кондиционеров MHI в систему KNX по протоколу Superlink

#### MH-AC-KNX-48

(Макс. 48 внутренних блоков / Superlink I и II)

#### MH-AC-KNX-128

(Макс. 128 внутренних блоков / Superlink-II)

#### ИНТЕГРИРОВАННЫЙ ШЛЮЗ

- Мониторинг и управление.
- Прочная и надежная аппаратная часть.
- Прямое подключение к KNX TP-1 BUS.
- Независимое управление системой.
- Напряжение: 230 В, 50/60 Гц.
- Возможность настенной установки.



### Интеграция кондиционеров MHI в систему MODBUS по протоколу Superlink

#### MH-AC-MBS-48

(Макс. 48 внутренних блоков / Superlink-I и II)

#### MH-AC-MBS-128

(Макс. 128 внутренних блоков / Superlink-II)

#### ИНТЕГРИРОВАННЫЙ ШЛЮЗ

- Мониторинг и управление.
- Прочная и надежная аппаратная часть.
- Modbus TCP или Modbus RTU RS-485/RS-232.
- Независимое управление системой.
- Напряжение: 230 В, 50/60 Гц.
- Возможность настенной установки.

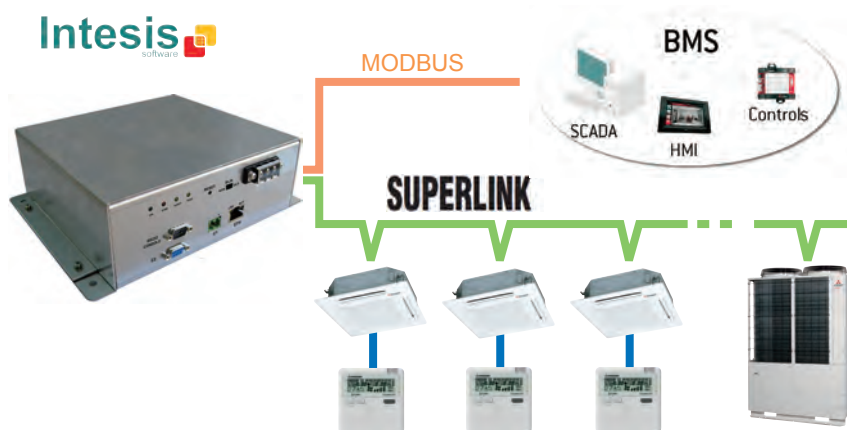

### Интеграция кондиционеров MHI (RAC, PAC, KX) в систему KNX

#### MH-RC-KNX-1i



**IntesisBox**®

- Протокол: KNX TP-1 bus.
- Габариты: 71 x 71 x 27 мм.
- Дополнительный источник питания: не нужен.

Пример :  
Шлюз установлен как основной



Пример :  
Шлюз установлен как подчиненный



## INTESIS BMS интерфейс для кондиционеров MHI

Интеграция кондиционеров MHI (RAC, PAC, KX) в систему Modbus

### MH-RC-MBS-1



- Протокол : Modbus RTU (RS-485)
- Габариты: 93 x 53 x 58 мм.
- Дополнительный источник питания: не нужен.

Пример :  
Шлюз установлен как основной

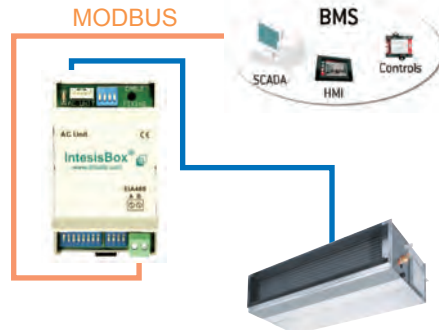

Пример :  
Шлюз установлен как подчиненный

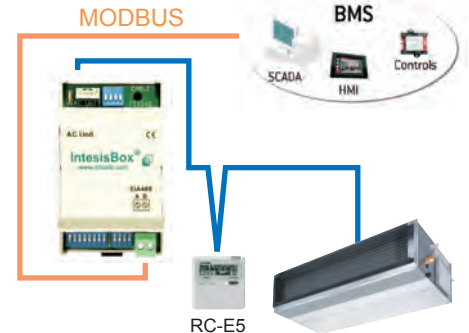

## IntesisHome для кондиционеров MHI

Управление HVAC с помощью смартфонов через сеть интернет

IntesisHome наиболее продвинутое решение для удаленного контроля системы кондиционирования с помощью разного рода мобильных устройств, таких как смартфоны, планшеты и ПК.

- Блоки кондиционирования управляются с web-страницы или с использованием iOS или Android приложений.
- Беспроводное (WI-FI) устройство установленное во внутреннем блоке, позволяет управлять кондиционером MHI без использования пульта управления.
- Управление системой производится через облачный сервер IntesisHome.

IntesisHome устройство  
MH-RC-WIFI-1



Универсальное  
IntesisHome  
устройство  
IS-IR-WIFI-1



IntesisHome  
устройство  
AM-MHI-01



Управление по WiFi

### ВАШ КОНДИЦИОНЕР ВСЕГДА С ВАМИ

Управлять кондиционером при помощи приложения airconwithme® очень удобно. Приложение позволяет легко и просто управлять кондиционером через WiFi сеть при помощи вашего смартфона или планшетного компьютера.

#### ФУНКЦИИ

AC control	Mode	Fan speed	Vanes	Multi-language	Auto updates
Set point T°	Room ambient T°	Unlimited AC units	Timer & scenes	Error codes & descriptions	VoiceOver

\*Note: available for iPhone and other devices with Android OS installed. Android is a trademark of Google Inc. IOS is a registered trademark of Cisco in the U.S. and other countries and is used under license.



# Чертежи и схемы

## SRK20ZSP-S SRK25ZSP-S SRK35ZSP-S SRK45ZSP-S

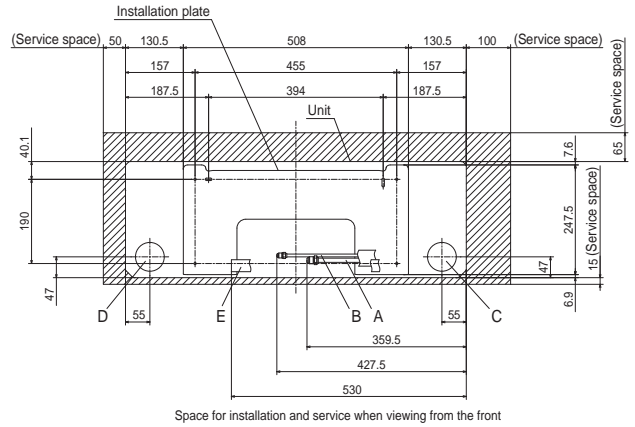
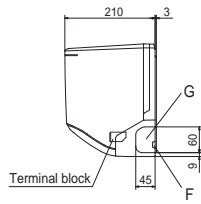
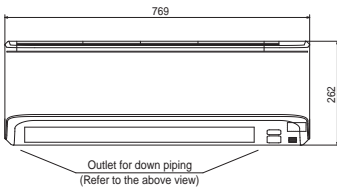
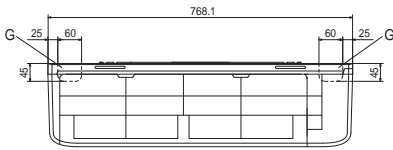

Symbol	Content
A	Gas piping Model 25 35 $\phi$ 9.52 (3/8") (Flare)
B	Liquid piping Model 45 $\phi$ 12.7 (1/2") (Flare)
C	Hole on wall for right rear piping $\phi$ 6.35 (1/4") (Flare)
D	Hole on wall for left rear piping ( $\phi$ 65)
E	Drain hose VP16
F	Outlet for wiring
G	Outlet for piping (on both side)

## SKM20ZSP-S SKM25ZSP-S SKM35ZSP-S

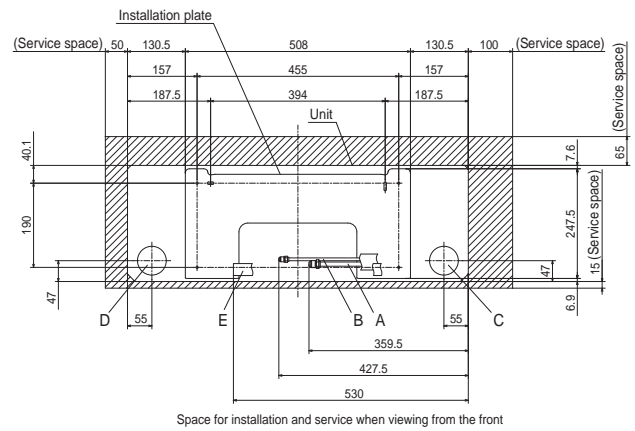
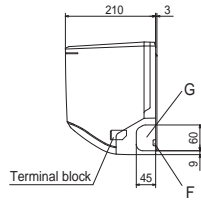
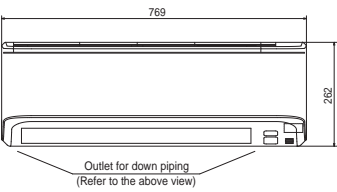
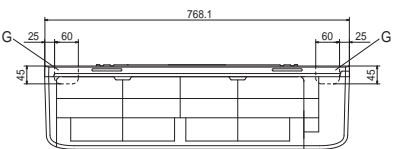

Symbol	Content
A	Gas piping Model $\phi$ 9.52 (3/8") (Flare)
B	Liquid piping $\phi$ 6.35 (1/4") (Flare)
C	Hole on wall for right rear piping ( $\phi$ 65)
D	Hole on wall for left rear piping ( $\phi$ 65)
E	Drain hose VP16
F	Outlet for wiring
G	Outlet for piping (on both side)

## SRF25ZMX-S SRF35ZMX-S SRF50ZMX-S

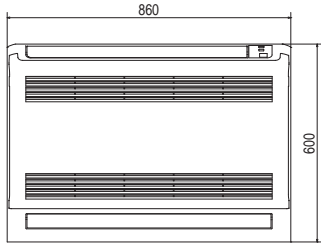
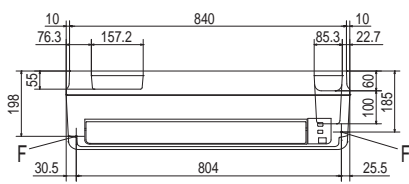

Outlet for down piping  
(Refer to the above view)

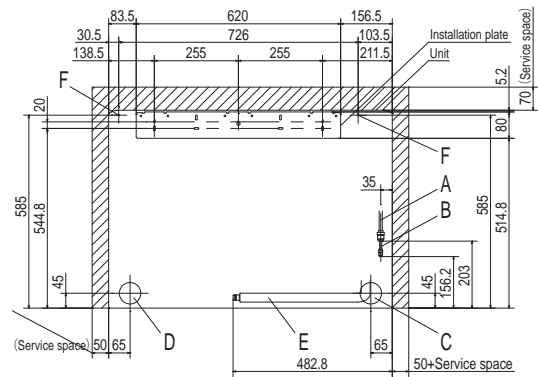
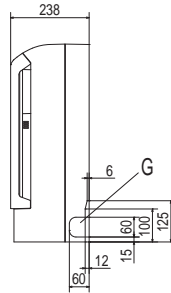

Space for installation and service when viewing from the front

Symbol	Content
A	Gas piping Model 25.35 : $\phi 9.52(3/8")$ (Flare)
B	Liquid piping Model 50 : $\phi 12.7(1/2")$ (Flare)
C	Hole on wall for right rear piping ( $\phi 65$ )
D	Hole on wall for left rear piping ( $\phi 65$ )
E	Drain hose VP16
F	Screw point fasten the indoor unit $\phi 5$
G	Outlet for piping (on both side)

## SRR25ZM-S SRR35ZM-S

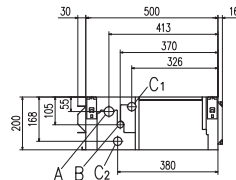
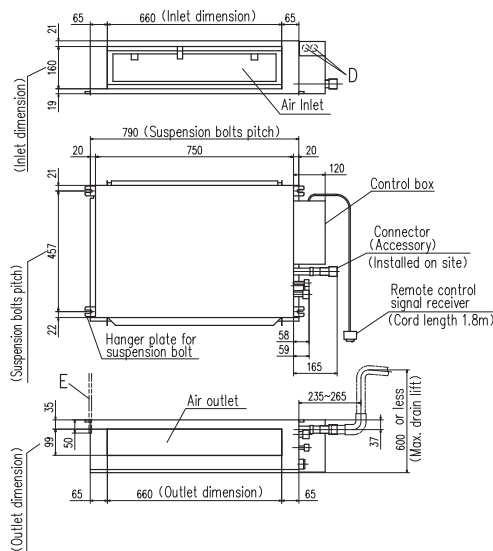

Space for installation and service

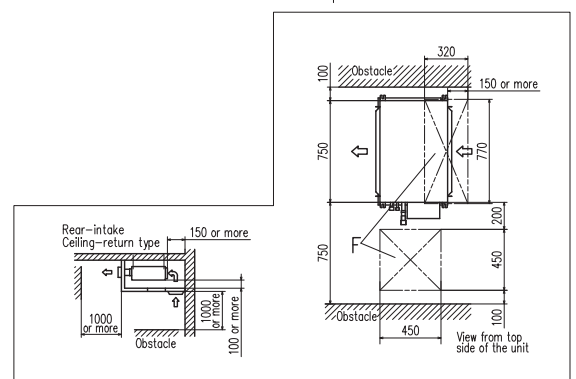

Symbol	Content
Model	25.35
A	Gas piping $\phi 9.52(3/8")$ (Flare)
B	Liquid piping $\phi 6.35(1/4")$ (Flare)
C1	Drain piping VP25 (I.D.25, O.D.32)
C2	Drain piping VP25 (I.D.25, O.D.32)
D	Hole for wiring $\phi 25 \times 2$
E	Suspension bolts (M10)
F	Inspection hole (450x450), (320x770)

## SRR50ZM-S SRR60ZM-S

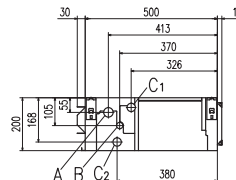
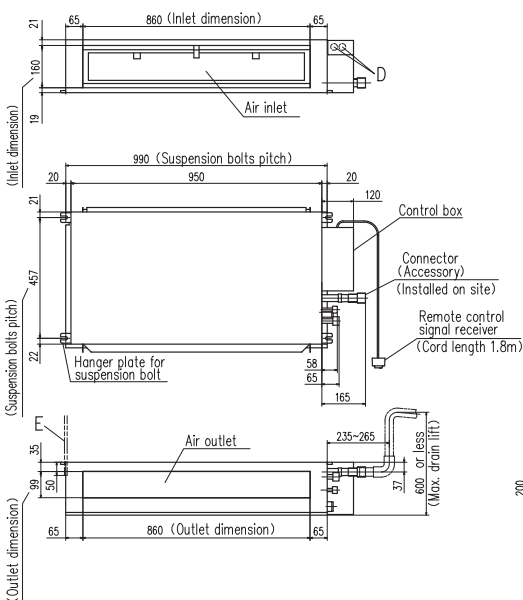

Space for installation and service

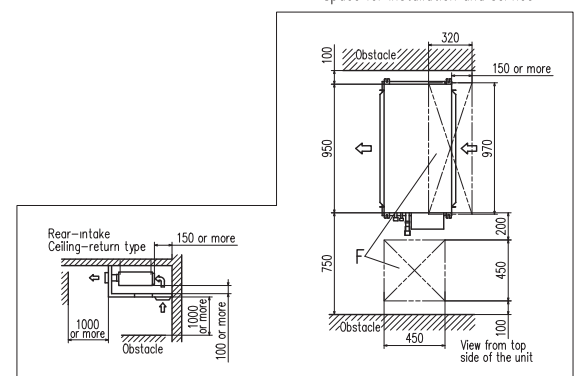

Symbol	Content
Model	50.60
A	Gas piping $\phi 12.7(1/2")$ (Flare)
B	Liquid piping $\phi 6.35(1/4")$ (Flare)
C1	Drain piping VP25 (I.D.25, O.D.32)
C2	Drain piping VP25 (I.D.25, O.D.32)
D	Hole for wiring $\phi 25 \times 2$
E	Suspension bolts (M10)
F	Inspection hole (450x450), (320x970)

# Чертежи и схемы

## FDTC25VF FDTC35VF FDTC40VF FDTC50VF FDTC60VF

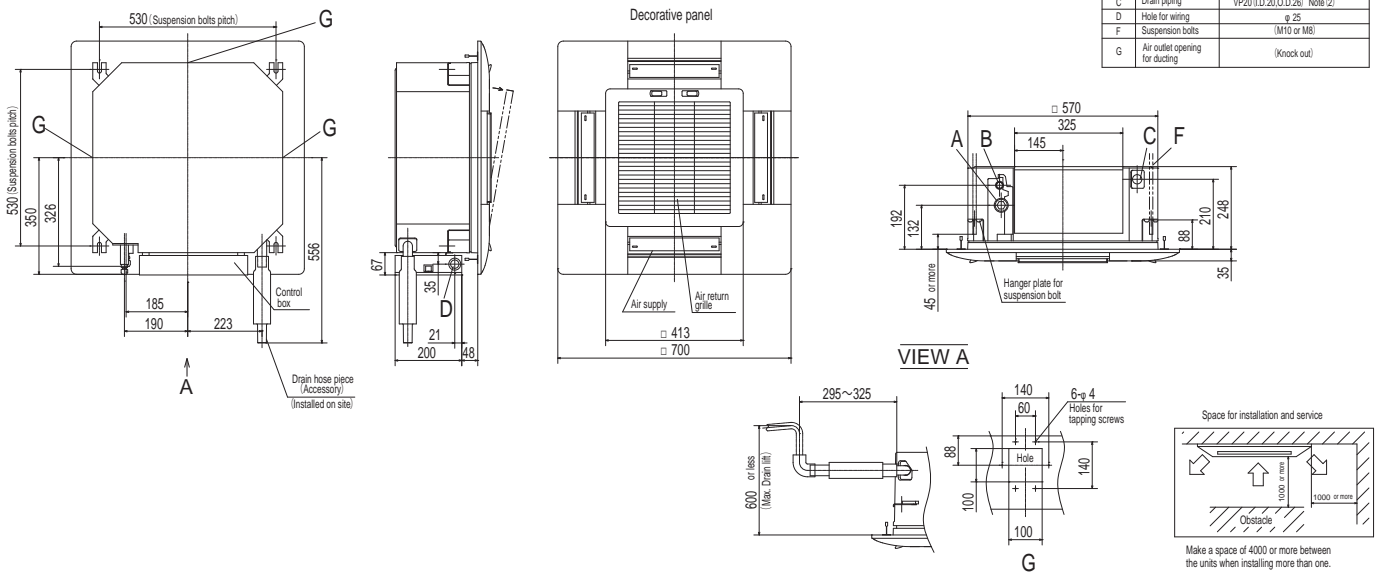

## FDUM50VF

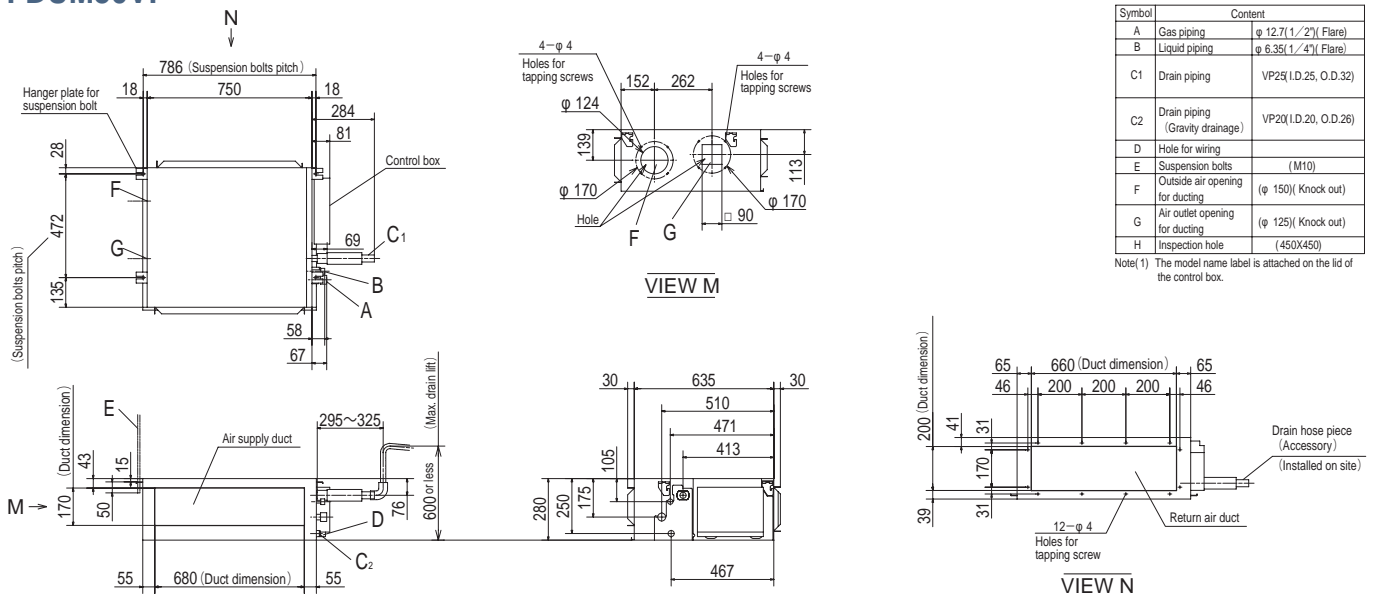

## FDE50VG

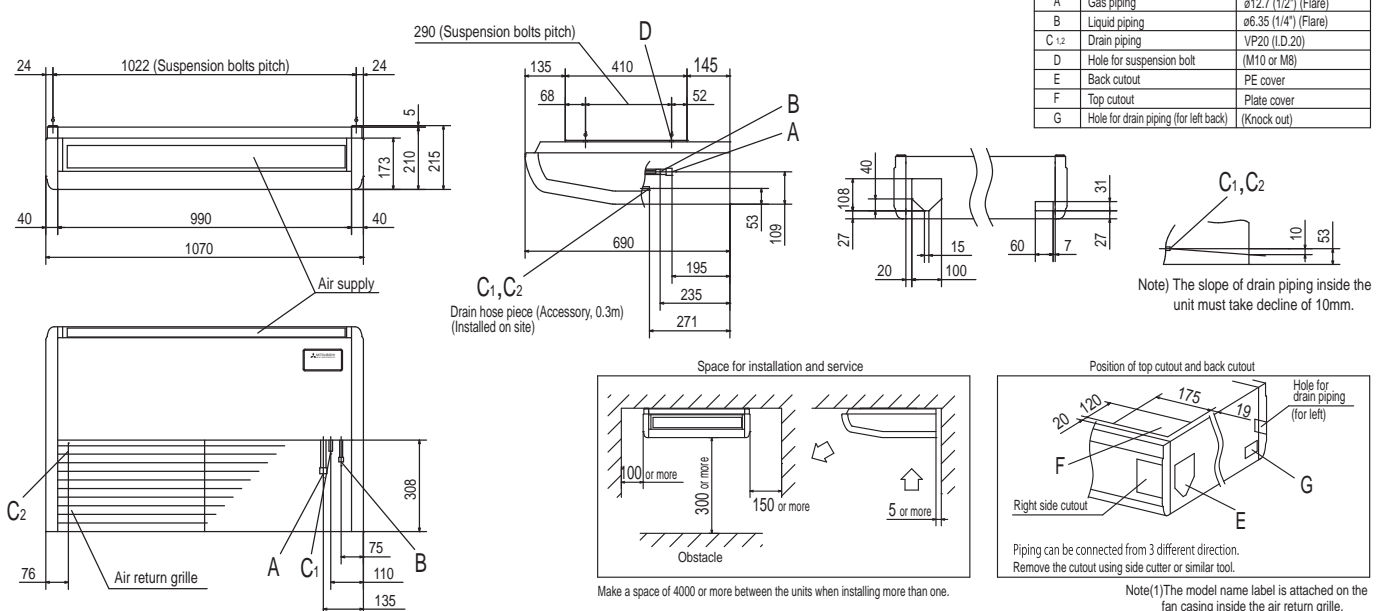

## SRC20ZSX-S,-W SRC25ZSX-S,-W SRC35ZSX-S,-W SRC40ZSX-S,-W SRC50ZSX-S,-W SRC60ZSX-S,-W SRC50ZMX-S SRC63ZR-S SRC63ZSPR-S

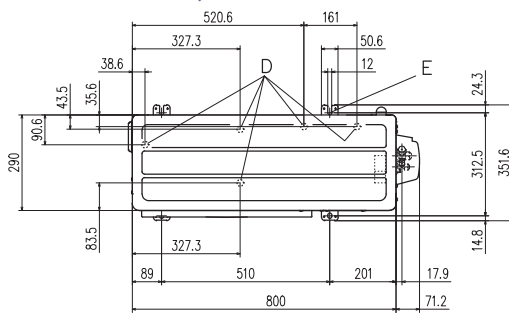

Symbol	Content	
A	Service valve connection (gas side)	20.25.35 $\phi$ 9.52(3/8") (Flare)
B	Service valve connection (liquid side)	40.50.60.63 $\phi$ 12.7(1/2") (Flare)
C	Pipe/cable draw-out hole	$\phi$ 6.35 (1/4") (Flare)
D	Drain discharge hole	$\phi$ 20x5places
E	Anchor bolt hole	M10x4places

Minimum installation space				
Dimensions	Examples of installation			
	I	II	III	IV
L1	Open	280	280	180
L2	100	75	Open	Open
L3	100	80	80	80
L4	250	Open	250	Open

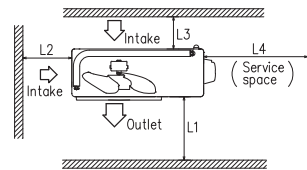
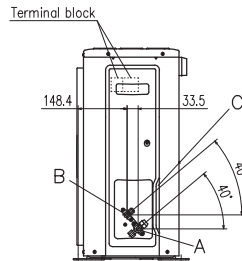
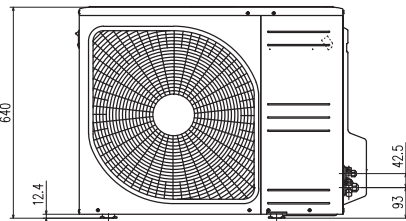

## SRK50ZS-S SRC25ZMX-S SRC35ZMX-S SRC45ZSPR-S

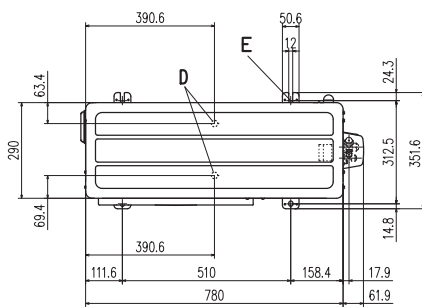

Symbol	Content	
A	Service valve connection (gas side)	ZMX: $\phi$ 9.52 (3/8") (flare) ZS,ZMP: $\phi$ 12.7 (1/2") (flare)
B	Service valve connection (liquid side)	$\phi$ 6.35 (1/4") (Flare)
C	Pipe/cable draw-out hole	
D	Drain discharge hole	$\phi$ 20x2places
E	Anchor bolt hole	M10x4places

Minimum installation space				
Dimensions	Examples of installation			
	I	II	III	IV
L1	Open	280	280	180
L2	100	75	Open	Open
L3	100	80	80	80
L4	250	Open	250	Open

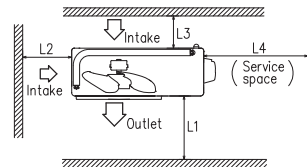
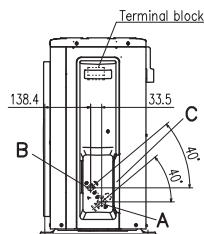
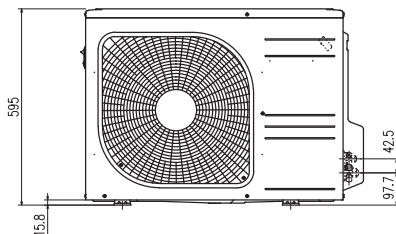

## SRC20ZS-S,-SB,-ST SRC25ZS-S,-SB,-ST SRC35ZS-S,-SB,-ST

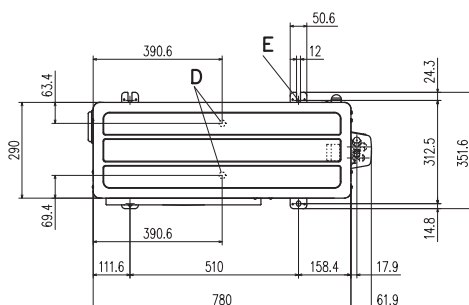

Symbol	Content	
A	Service valve connection (gas side)	$\phi$ 9.52 (3/8") (Flare)
B	Service valve connection (liquid side)	$\phi$ 6.35 (1/4") (Flare)
C	Pipe/cable draw-out hole	
D	Drain discharge hole	$\phi$ 20x2places
E	Anchor bolt hole	M10x4places

Minimum installation space				
Dimensions	Examples of installation			
	I	II	III	IV
L1	Open	280	280	180
L2	100	75	Open	Open
L3	100	80	80	80
L4	250	Open	250	Open

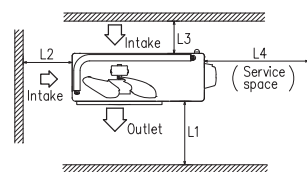
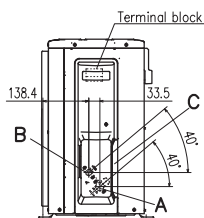
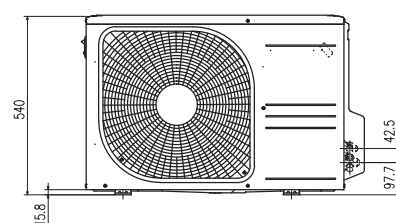

# Чертежи и схемы

## SRC71ZR-S SRC80ZR-S SRC71ZSPR-S SRC80ZSPR-S

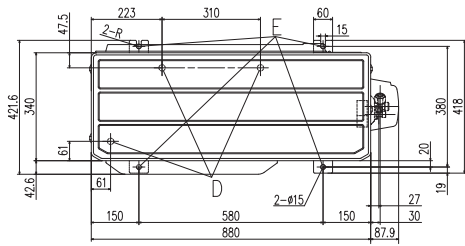

Symbol	Content
A	Service valve connection (gas side) $\phi 15.88$ (5/8") (Flare)
B	Service valve connection (liquid side) $\phi 6.35$ (1/4") (Flare)
C	Pipe/cable draw-out hole
D	Drain discharge hole $\phi 20$ x 3 places
E	Anchor bolt hole M10 x 4 places

Dimensions	Examples of Installation		
	I	II	III
L1	Open	Open	500
L2	300	250	Open
L3	100	150	100
L4	250	250	250

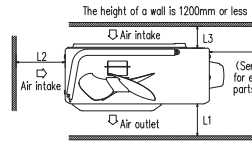
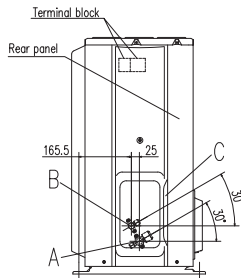
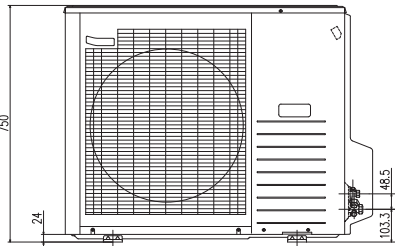

## SRC20ZSPR-S SRC25ZSPR-S SRC35ZSPR-S

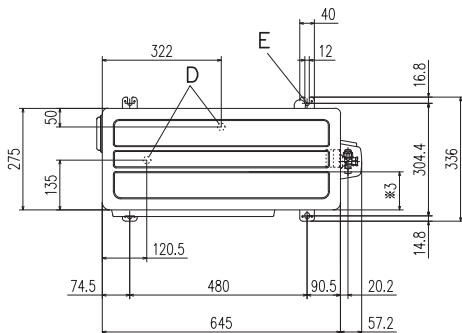

Symbol	Content
A	Service valve connection (gas side) $\phi 9.52$ (3/8") (Flare)
B	Service valve connection (liquid side) $\phi 6.35$ (1/4") (Flare)
C	Pipe/cable draw-out hole
D	Drain discharge hole $\phi 20$ x 2 places
E	Anchor bolt hole M10 x 4 places

Dimensions	Examples of Installation			
	I	II	III	IV
L1	Open	280	280	180
L2	100	100	Open	Open
L3	100	80	80	80
L4	250	Open	250	Open

Dimensions	MODEL	№1	№2	№3
	DXC09Z5-S/A	210	240	103
	DXC12Z5-S/A	220	240	108

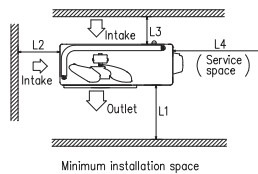
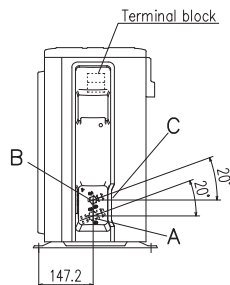
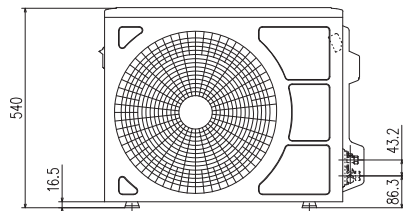

## FDC100VNP FDC100VNA FDC100VSA

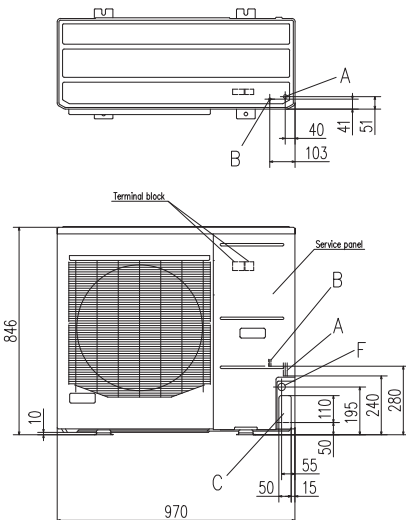

Symbol	Content
A	Service valve connection (gas side) $\phi 15.88$ (5/8") (Flare)
B	Service valve connection (liquid side) $\phi 9.52$ (3/8") (Flare)
C	Pipe/cable draw-out hole
D	Drain discharge hole $\phi 20$ x 3 places
E	Anchor bolt hole M10 x 4 places
F	Cable draw-out hole $\phi 30$ x 3 places

- Notes
- (1) It must not be surrounded by walls on the four sides.
  - (2) The unit must be fixed with anchor bolts. An anchor bolt must not protrude more than 15mm.
  - (3) Where the unit is subject to strong winds, lay it in such a direction that the blower outlet face is perpendicular to the dominant wind direction.
  - (4) Leave 1m or more space above the unit.
  - (5) A wall in front of the blower outlet must not exceed the units height.
  - (6) The model name label is attached on the service panel.

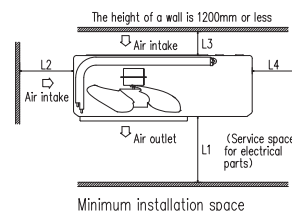
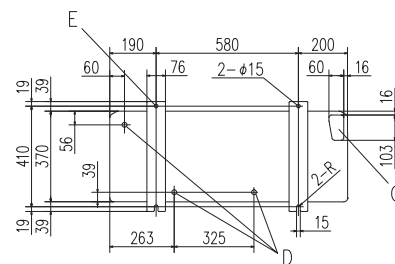
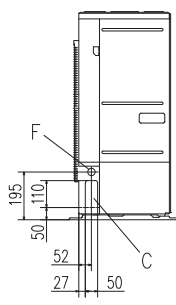

Dimensions	Examples of Installation		
	I	II	III
L1	Open	Open	500
L2	300	250	Open
L3	100	150	100
L4	250	250	250



## SCM40ZS-S SCM45ZS-S

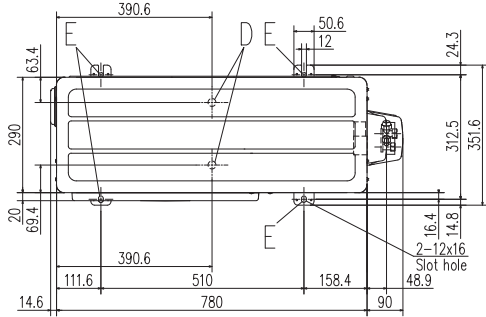

Symbol	Content
A	Service valve connection (gas side) $\varnothing 9.52$ (3/8") (Flare)
B	Service valve connection (liquid side) $\varnothing 6.35$ (1/4") (Flare)
C	Pipe/cable draw-out hole
D	Drain discharge hole $\varnothing 20 \times 2$ places
E	Anchor bolt hole M10-12x4 places

	Installation space
L1	280 or more
L2	100 or more
L3	80 or more
L4	250 or more

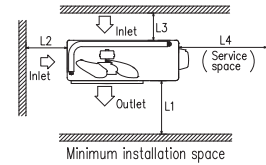
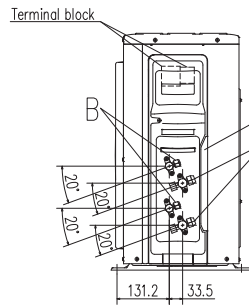
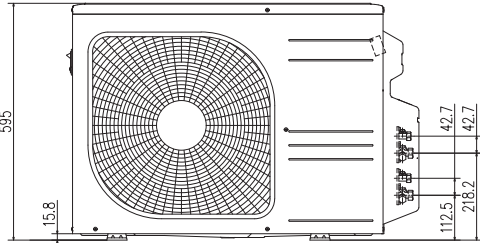

## SCM50ZS-S SCM60ZM-S

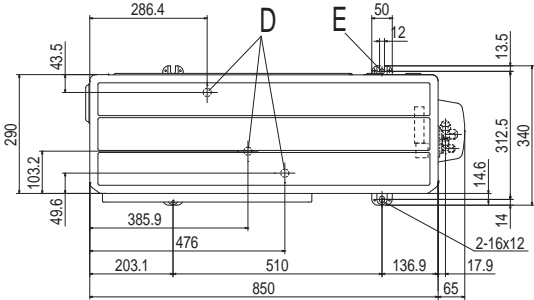

Symbol	Content
A	Service valve connection (gas side) $\varnothing 9.52$ (3/8") (Flare)
B	Service valve connection (liquid side) $\varnothing 6.35$ (1/4") (Flare)
C	Pipe/cable draw-out hole
D	Drain discharge hole $\varnothing 20 \times 3$ places
E	Anchor bolt hole M10 x 4 places

Minimum installation space	
Examples of Installation	
Dimensions	I
L1	600
L2	100
L3	100

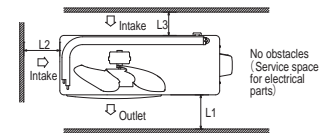
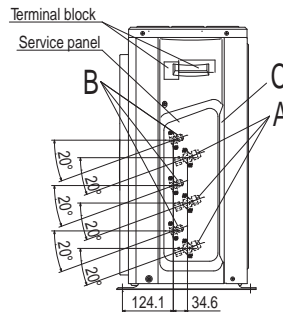
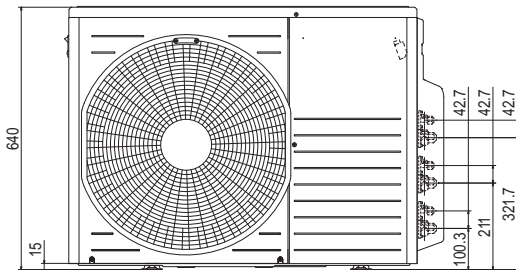

## SCM71ZM-S SCM80ZM-S

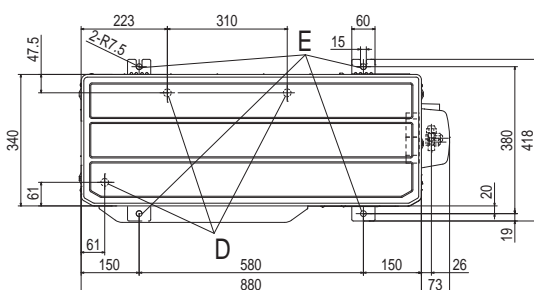

Symbol	Content
A	Service valve connection (gas side) $\varnothing 9.52$ (3/8") (Flare)
B	Service valve connection (liquid side) $\varnothing 6.35$ (1/4") (Flare)
C	Pipe/cable draw-out hole
D	Drain discharge hole $\varnothing 20 \times 3$ places
E	Anchor bolt hole M10 x 4 places

Examples of Installation	
Dimensions	I
L1	600
L2	100
L3	100

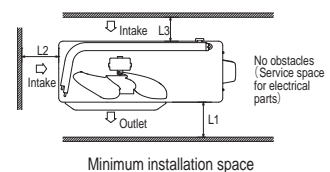
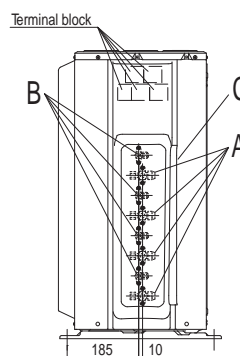
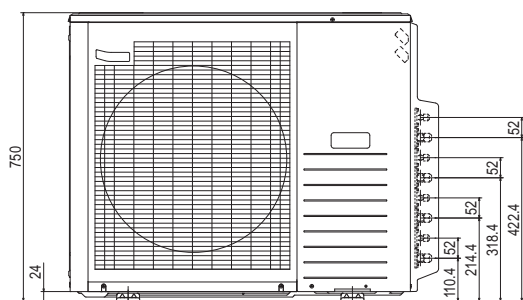

# Чертежи и схемы

## SCM100ZM-S

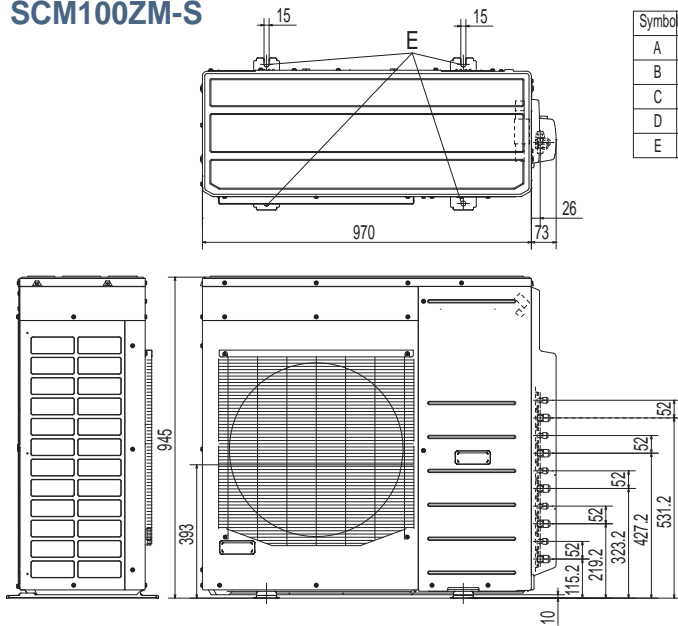

Symbol	Content	
A	Service valve connection (gas side)	φ 9.52 (3/8") (Flare)
B	Service valve connection (liquid side)	φ 6.35 (1/4") (Flare)
C	Pipe/cable draw-out hole	
D	Drain discharge hole	φ 20x3places
E	Anchor bolt hole	M10x4places

### Notes

- (1) It must not be surrounded by walls on the four sides.
- (2) The unit must be fixed with anchor bolts. An anchor bolt must not protrude more than 15mm.
- (3) Where the unit is subject to strong winds, lay it in such a direction that the blower outlet faces perpendicularly to the dominant wind direction.
- (4) Leave 1m or more space above the unit.
- (5) A wall in front of the blower outlet must not exceed the units height.
- (6) The model name label is attached on the rear panel.

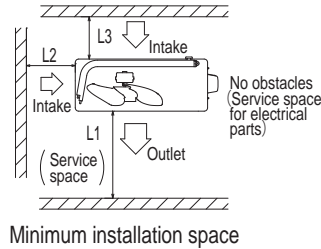
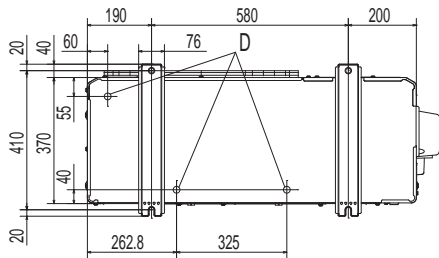
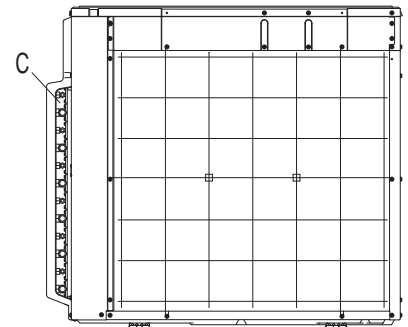
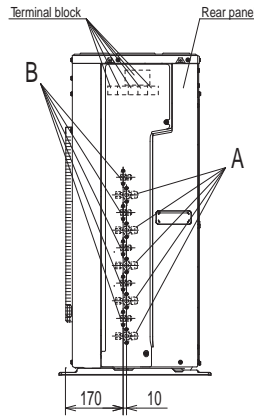

Examples of Dimensions	Installation		
	I	II	III
L1	Open	Open	500
L2	300	5	Open
L3	150	300	150

## SCM125ZM-S

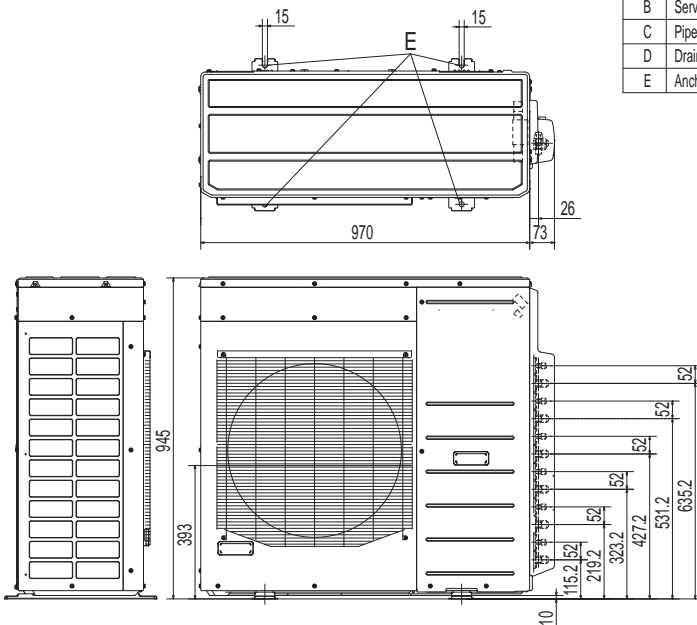

Symbol	Content	
A	Service valve connection (gas side)	φ 9.52 (3/8") (Flare)
B	Service valve connection (liquid side)	φ 6.35 (1/4") (Flare)
C	Pipe/cable draw-out hole	
D	Drain discharge hole	φ 20x3places
E	Anchor bolt hole	M10x4places

### Notes

- (1) It must not be surrounded by walls on the four sides.
- (2) The unit must be fixed with anchor bolts. An anchor bolt must not protrude more than 15mm.
- (3) Where the unit is subject to strong winds, lay it in such a direction that the blower outlet faces perpendicularly to the dominant wind direction.
- (4) Leave 1m or more space above the unit.
- (5) A wall in front of the blower outlet must not exceed the units height.
- (6) The model name label is attached on the rear panel.

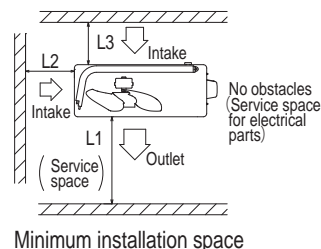
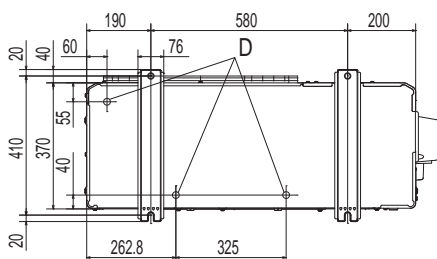
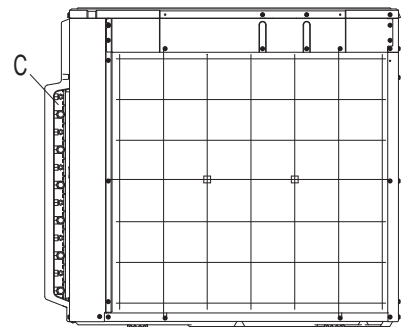
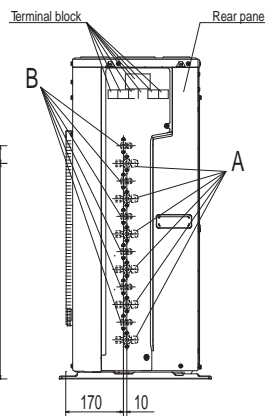

Examples of Dimensions	Installation		
	I	II	III
L1	Open	Open	500
L2	300	5	Open
L3	150	300	150



## Прочтите перед началом использования!

### Обогрев

Указанные в каталоге показатели теплопроизводительности (кВт) получены при температуре наружного воздуха +7°C и температуре внутреннего воздуха +20°C, в соответствии со стандартами ISO. По мере понижения температуры наружного воздуха показатель теплопроизводительности падает. В случае уменьшения теплопроизводительности при снижении температуры наружного воздуха, если температура наружного воздуха слишком низкая и теплопроизводительность недостаточна, для обогрева помещения следует применять другие источники тепла.

### Уровень шума

Уровень шума представляет собой значения по шкале А, измеренные в безэховой камере, в соответствии со стандартами ISO. При фактической установке эти показатели обычно выше, чем указанные в каталоге из-за окружающего шума и эха. Это следует учитывать при монтаже.

### Использование кондиционера в помещениях с опасностью образования жировых отложений

Не рекомендуется устанавливать блоки в помещениях, где есть вероятность отложения жира на блоке, например, в кухнях или цехах. Накапливающийся на теплообменнике жир значительно снижает его производительность; может привести к запотеванию, а также деформации и поломке пластмассовых частей кондиционера.

### Использование кондиционера в помещениях с опасностью распространения кислоты или щелочи

Если блок установлен в местности с кислотной атмосферой, например, возле горячих серных источников или в местности со щелочной атмосферой, в том числе с содержанием аммиака или хлорида кальция, в местах, где сток из теплообменника всасывается в кондиционер, или на побережье, где дуют соленые ветры и т.д., существует опасность коррозии решетки наружного блока или теплообменника. При покупке кондиционера для эксплуатации в местах с необычной атмосферой проконсультируйтесь с продавцом.

### Использование кондиционера в помещениях с высокими потолками

В помещениях с высокими потолками следует устанавливать циркулятор для улучшения обогрева и распределения воздушного потока при обогреве.

## ⚠ Меры предосторожности

### Назначение кондиционера

Оборудование, представленное в данном каталоге, предназначено для комфортного кондиционирования жилых и офисных помещений. Не рекомендуется использовать данное оборудование для систем кондиционирования воздуха помещений, предназначенных для хранения продуктов питания, растений и содержания животных, в помещениях серверных и центров обработки данных, в помещениях, где находится высокоточное оборудование, ценные предметы искусства и т.п. Запрещено использовать данное оборудование для систем кондиционирования воздуха автомобилей и водного транспорта. Попадание влаги во внутренние электрические части оборудования может привести к короткому замыканию.

### Перед использованием

Перед началом эксплуатации кондиционера обязательно внимательно прочтите "Инструкцию по эксплуатации".

### Утечка хладагента

Используемый в кондиционерах для жилых помещений хладагент (R410A) не токсичен и не горюч.

Однако, с учетом условий, возникающих при утечке хладагента в помещении, в небольших помещениях, где допустимый уровень может быть превышен, следует принять меры для устранения последствий утечки хладагента. Установите вентиляционные устройства и т.п.

### Использование кондиционера в местностях с возможными снегопадами

При установке наружного блока кондиционера в местностях, где возможны снегопады, следует принять следующие меры:

- Защита от снега  
Установите на наружный блок специальную защиту, чтобы снег не мешал попаданию воздуха в блок и не замораживал его.
- Снежные сугробы  
В местностях, где возможны сильные снегопады, снежные сугробы могут заблокировать поступление воздуха в наружный блок кондиционера. Поэтому рекомендуется устанавливать наружные блоки на опорах, на 500 мм выше возможного уровня снега.

### Автоматическое размораживание

В условиях низкой температуры и высокой влажности возможно обморожение теплообменника наружного блока. Если при этом продолжать эксплуатацию кондиционера, то его теплопроизводительность может снизиться.

Функция автоматического размораживания кондиционера устраняет наледь. После нагрева в течение 3-10 минут кондиционер прекратит работу и лед растает. После размораживания кондиционер снова будет подавать теплый воздух.

### Обслуживание кондиционера

После эксплуатации кондиционера в течение нескольких сезонов внутри него накапливается грязь. Мы рекомендуем не только проводить обычное техобслуживание, но и заключить контракт на техобслуживание с квалифицированным специалистом.

### Установка

Кондиционер должен устанавливать только официальный дилер. Неправильная установка может повлечь за собой утечку воды, травмы от электрического тока и пожар.

Убедитесь, что наружный блок установлен надежно. Блок должен быть закреплен на устойчивом основании.

### Место для установки

Нельзя устанавливать кондиционер в местах, где может произойти утечка горючего газа или там где образуются искры.

Установка кондиционера в местах, где может образовываться, протекать или накапливаться горючий газ или присутствуют углеродные волокна, может привести к пожару.



Certi ed ISO 9001



BIWAJIMA PLANT  
Mitsubishi Heavy Industries, Ltd.  
Air-conditioning & Refrigeration Systems Headquarters



MITSUBISHI HEAVY INDUSTRIES-  
MAHAJAK AIR CONDITIONERS CO., LTD.



Mitsubishi Heavy  
Industries-Haier (Qingdao)  
Air-conditioners Co., Ltd.

Certi ed ISO 14001



BIWAJIMA PLANT  
Mitsubishi Heavy Industries, Ltd.  
Air-conditioning & Refrigeration Systems Headquarters



MITSUBISHI HEAVY INDUSTRIES-  
MAHAJAK AIR CONDITIONERS CO., LTD.



Mitsubishi Heavy  
Industries-Haier (Qingdao)  
Air-conditioners Co., Ltd.

